



**GÜVENLİK
KONFOR
ESTETİK**

**FİYAT LİSTESİ
31 Mart
2025-1**

GÖRÜNTÜLÜ

4.3" Görüntülü Diafonlar

Ürün Kodu	Sayfa	Fiyat
001142	16	4.060
001143	16	4.250
001144	16	6.029
001145	16	4.710
001180	16	3.700
001180B	16	3.300
001181	16	3.700
001181B	16	3.300
001182	16	4.350
001183	16	4.350
001184	16	4.770
001184D	16	7.536
001185	16	4.770
001185D	16	7.536
001198	16	3.700
001198B	16	3.300
001199	16	3.700
001199B	16	3.300

7" Görüntülü Diafonlar

Ürün Kodu	Sayfa	Fiyat
001188B	16	4.900
001189B	16	4.900
001188	16	5.660
001189	16	5.660
001190	16	8.410
001191	16	8.410
001192	16	6.930
001193	16	6.930
001194	16	11.880
001195	16	11.880
001194A	16	14.100
001195A	16	14.100
001862	16	14.250
001863	16	14.250
001862Z	16	12.500
001863Z	16	12.500

10.1" Görüntülü Diafonlar

Ürün Kodu	Sayfa	Fiyat
001196	16	23.362
001197	16	23.362
001196Z	16	15.550
001197Z	16	15.550
001864	16	24.116
001865	16	24.116
001864Z	16	16.380
001865Z	16	16.380

Sesli Dijital Diafonlar

Ürün Kodu	Sayfa	Fiyat
001439	16	2.550
001215	16	2.880
001217	16	2.970

Zil Panelleri

Ürün Kodu	Sayfa	Fiyat
003002	18	11.600
003003	18	13.900
003004	18	13.500
003005	18	15.800
003006	18	21.300
003007	18	21.300
003014	18	13.200
003015	18	15.400
003485	18	21.000
003491	18	20.500
008312	18	14.000
008317 E02	19	9.120
008317 E04	19	9.590
008318	19	10.060
008324 E10	19	4.260
008324 E12	19	4.730
008324 E14	19	5.200
008324 E16	19	5.670
008326	19	6.330
008328 E08	19	10.530
008328 E10	19	11.000
008331	19	7.850
008332	19	10.350
008333	19	8.290
008430	19	8.140
008564	19	3.800
008565	19	5.500

Villa Setler

Ürün Kodu	Sayfa	Fiyat
001460	23	15.870
001461A	23	19.930
001462	23	27.070
001463	23	15.870
001464A	23	19.930
001465	23	27.070

Giriş Kontrol Üniteleri

Ürün Kodu	Sayfa	Fiyat
001424	17	3.020
001425	17	4.200
AU-P Card	17	50
AU-PKey	17	66

Diafon Askı Aparatları

Ürün Kodu	Sayfa	Fiyat
001283	17	100
001285	17	300
001285B	17	160
001286	17	754

Zil Paneli Çerçeveleri

Ürün Kodu	Sayfa	Fiyat
001280A	18	4.650
001280AT	18	12.058
001280B	18	4.650
001280GD	18	12.058
001280GM	18	12.058
001280GR	18	4.650
001280KR	18	13.500
001281	18	670
001281A	18	4.650
001281AT	18	12.058
001281B	18	4.650
001281GD	18	12.058
001281GM	18	12.058
001281GR	18	4.650
001281KR	18	13.500
001282	18	6.029
001282A	18	6.029
001284	18	6.029
001284A	18	6.029
001294	19	700
001316	19	4.710
001317	19	6.050
001317A	19	8.850
001317B	19	11.650
001360	19	4.880
001361	19	6.400
001361A	19	9.200
001361B	19	12.000

Sistem Ürünleri

Ürün Kodu	Sayfa	Fiyat
001022	17	2.440
001034	17	2.240
001036	17	2.140
001218	17	4.040
001219	17	10.530
001328	17	770
001374	17	1.590
001378	17	7.400
002429	17	3.810
002444	17	2.420
002445	17	2.440
009043A	17	8.240
060001	17	106

SESİ

Sesli Diafonlar

Ürün Kodu	Sayfa	Fiyat
001012	24	1.120
001013	24	1.180
001016	24	1.700
001033	26	960
001072	26	2.150
001223	24	960
001226	24	900
001227	26	960

Santraller

Ürün Kodu	Sayfa	Fiyat
002020	24	6.610
002268	24	9.200
002269	24	10.650
002282	26	11.304
002336	26	8.750

Konsept Sesli Zil Panelleri

Ürün Kodu	Sayfa	Fiyat
004813E E01	24	3.310
004813E E02	24	3.670
004813E E03	24	4.030
004813E E04	24	4.390
004813E E05	24	4.750
004813E E06	24	5.110
004813E E07	24	5.470
004813E E08	24	5.830
004813E E09	24	6.190
004813E E10	24	6.550
004813E E11	24	6.910
004813E E12	24	7.270
005233E E04	24	3.550
005233E E05	24	3.910
005233E E06	24	4.270
005233E E07	24	4.630
005233E E08	24	4.990
005233E E09	24	5.350
005233E E10	24	5.710
005233E E11	24	6.070
005233E E12	24	6.430
005233E E13	24	6.790
005233E E14	24	7.150
005233E E15	24	7.510
005233E E16	24	7.870
006225E E04	24	3.620
006225E E05	24	3.980
006225E E06	24	4.340
006225E E07	24	4.700
006225E E08	24	5.060
006225E E09	24	5.420
006225E E10	24	5.780
006225E E11	24	6.140
006225E E12	24	6.500
006225E E13	24	6.860
006225E E14	24	7.220
006225E E15	24	7.580

İÇİNDEKİLER

ÜRÜN TANITIM VE ÖLÇÜLER

4 - 15

GÖRÜNTÜLÜ DİAFONLAR

16 - 17

ZİL PANELLERİ
ve PANEL ALTLIKLARI

18 - 19

BUS PLUS SİSTEM ÜRÜNLERİ
ve PAKET FİYAT LİSTESİ

20 - 21

VİLLA SETLER

22 - 23

SESLİ DİAFONLAR
ve TELEFONLAR

24 - 27

IP LINUX ÜRÜNLER

28 - 29

IP SİSTEM BAĞLANTI ŞEMALARI

30 - 31

AKILLI EV SİSTEMLERİ
ve BAĞLANTI ŞEMALARI

32 - 39



**Görüntülü
DİAFONLARINIZ**

**Mutfaktaki Modern
Ankastre Cihazlarla Uyumlu**



**Görüntülü
DİAFONLARINIZ**

**Salondaki
Modern Mobilyalarla Uyumlu**

Metalik BOYALI SLİM GÖRÜNTÜLÜ DİAFONLARINIZ

ÜRÜN
TANITIM
VE
ÖLÇÜLER

4.3" SLİM Dokunmatik veya Mekanik Butonlu

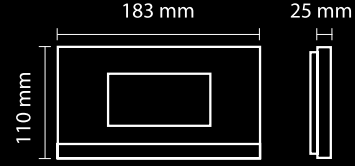

7" Dokunmatik Butonlu

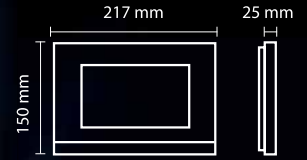

10.1" Dokunmatik Ekranlı

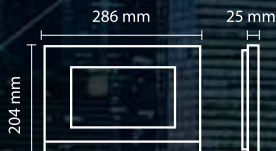

Metalik Boyalı SLİM Görüntülü Diafonlar

4.3"

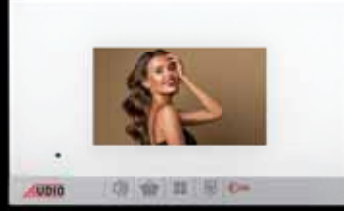

7"



**Siyah veya Beyaz Cam
Metalik Boyalı Gövde
Metalik Boyalı çita**

- 10- Metalik Boyalı Gövde
- 9- Siyah ve Beyaz Renk Seçeneği
- 8- Sıva üstü ve Sıva Altı Kullanım
- 7- İnce ve Zarif Tasarım
- 6- Akrilik Cam(2mm)
- 5- 2Yıl Garanti
- 4- Yüksek Görüntü ve Ses Kalitesi
- 3-Güvenlik ve Daireler Arası Görüşme
- 2- 10 farklı zil melodisi
- 1- Dayanıklı Gövde

Metalik Boyalı MODERN Görüntülü Diafonlar

4.3"

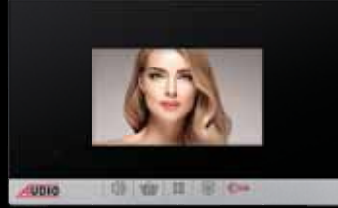

**Siyah Cam
Metalik Boyalı Gövde
Metalik Boyalı çita**

- 10- Metalik Boyalı Gövde
- 9- Siyah ve Beyaz Renk Seçeneği
- 8- Sıva üstü Kullanım
- 7- İnce ve Zarif Tasarım
- 6- Akrilik Cam(2mm)
- 5- 2Yıl Garanti
- 4- Yüksek Görüntü ve Ses Kalitesi
- 3-Güvenlik ve Daireler Arası Görüşme
- 2- 10 farklı zil melodisi
- 1- Dayanıklı Gövde

Işıklı Sıva Altı Panel Altlıkları **MAVİ** ve **BEYAZ** Işıklı

AKRİLİK ÇERÇEVE

SIYAH



BEYAZ



GRİ



ALÜMİNYUM ÇERÇEVE

GOLD



GÜMÜŞ



ANTRASİT



PASLANMAZ ÇERÇEVE

KROM



Beyaz SLİM Görüntülü Diafonlar

ÜRÜN
TANITIM
VE
ÖLÇÜLER

4.3"



4.3"



7"

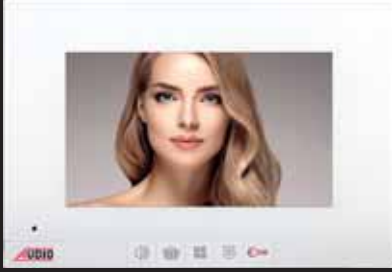

Beyaz Cam
Beyaz Gövde
Beyaz Çıta

- 8- Sıva üstü ve Sıva Altı Kullanım
- 7- İnce ve Zarif Tasarım
- 6- Akrilik Cam(2mm)
- 5- 2Yıl Garanti
- 4- Yüksek Görüntü ve Ses Kalitesi
- 3-Güvenlik ve Daireler Arası Görüşme
- 2- 10 farklı zil melodisi
- 1- Dayanıklı Gövde

Beyaz MODERN Görüntülü Diafonlar

4.3"Modern

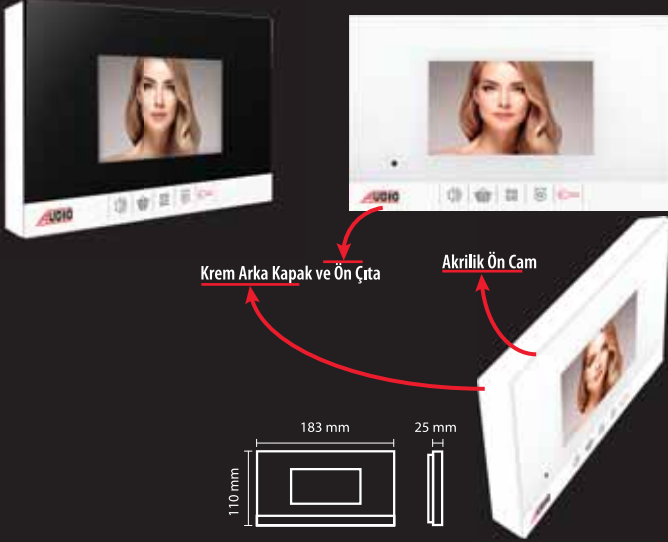

Beyaz Cam
Beyaz Gövde
Beyaz Çıta

- 6- Akrilik Cam(2mm)
- 5- 2Yıl Garanti
- 4- Yüksek Görüntü ve Ses Kalitesi
- 3-Güvenlik ve Daireler Arası Görüşme
- 2- 10 farklı zil melodisi
- 1- Dayanıklı Gövde

Işıklı Sıva Üstü Panel Altıkları **MAVİ** ve **BEYAZ** Işıklı



SIVA ÜSTÜ Işıklı Altlıkla Monte Edilebilir...

YAPILARINIZIN Girişinde 5 Yıldızlı Konfor

0,8cm

İŞIKLI
İnce, Zarif
Sıva Altı
ZİL PANELİ
ALTIKLARI

Krom
Çerçeve



342 mm

70mm

149mm

384 mm

180 mm

Panel Altlığının **MONTAJI ÇOK KOLAY**
ELEKTRİKÇİLERİNİZ Rahatlıkla Yapabilir

Tüm zeminler için şık ve estetik çözümler...

SİYAH ZEMİN



AÇIK GRİ ZEMİN



KOYU GRİ ZEMİN



SARIMTIRAK ZEMİN



8

Bütün Zil Panelleri Sıva Altı montaj edilebilir.

SIVA ALTI KOLAY MONTAJ

Granit veya Mermer zemine hiç hasar vermez



Tavsiye Edilen Montaj Fiyatı = **1.700 TL**

AKRİLİK ÇERÇEVE

ALÜMİNYUM ÇERÇEVE

PASLANMAZ ÇERÇEVE

SİYAH

BEYAZ

GİRİ

GOLD

GÜMÜŞ

ANTRASİT

KROM

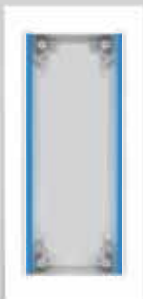

Mavi veya **Beyaz** Işıklıdır.

YAPILARINIZIN Girişinde 5 Yıldızlı Konfor

2,5cm

İŞIKLI
Şık, Estetik
Sıva Üstü
ZİL PANELİ
ALTLIKLARI



2 Vida ile Duvarı
Kırmadan Montaj



Panel Altlığının **MONTAJI ÇOK KOLAY**
ELEKTRİKÇİLERİNİZ Rahatlıkla Yapabilir

Tüm zeminler için şık ve estetik çözümler...

SİYAH ZEMİN



AÇIK GRİ ZEMİN



KOYU GRİ ZEMİN



SARIMTIRAK ZEMİN



SIVA ÜSTÜ KOLAY MONTAJ

Granit veya Mermer zemine hiç hasar vermez



Tavsiye Edilen Montaj Fiyatı = **720 TL**

Mavi Işıklı



Beyaz Işıklı



Zil Paneli ve Aksesuar Ölçüleri Tablosu



Konsept Dekoratif Işık Takılabilen Sıva Üstü Aparatlar

Basic Dekoratif Işık Takılabilen Sıva Üstü Aparatlar

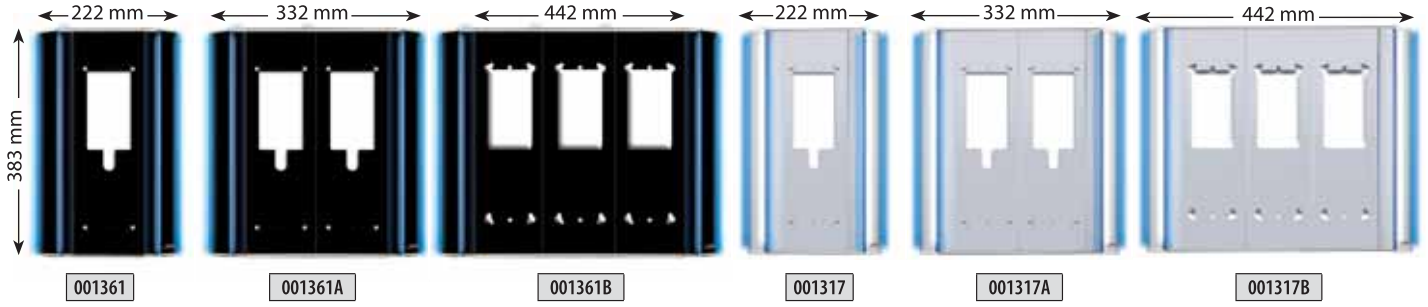

Konsept ve Basic Çevirme Aparatı

Yeni Işıklı Sıva Altı ve Sıva Üstü Panel Altlıkları

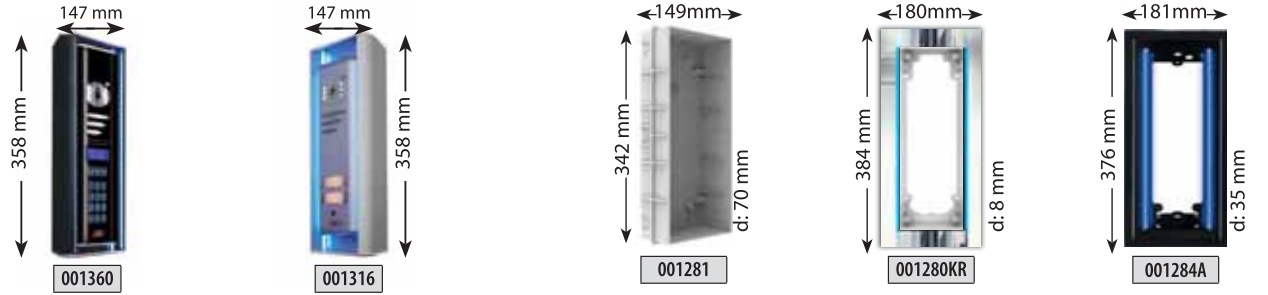

Villa Panelleri Altlık ve Çevirme Aparatları

Giriş Kontrol Üniteleri

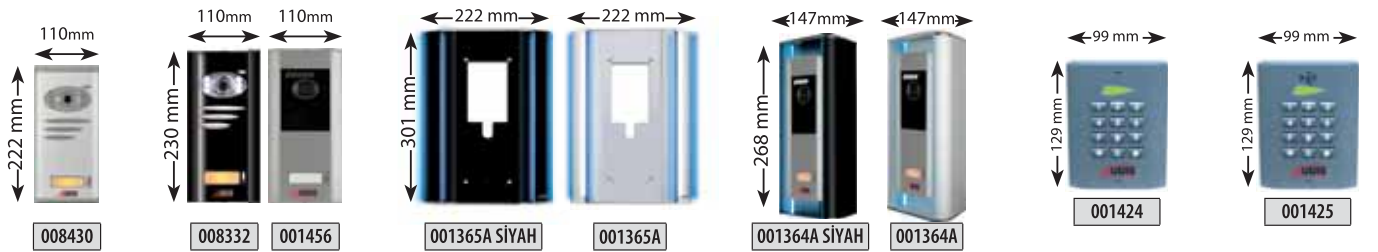

ÇEVİRME APARATI KULLANIM ŞEKLİ

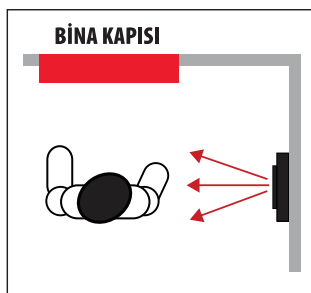

**DOĞRU
MONTAJ**

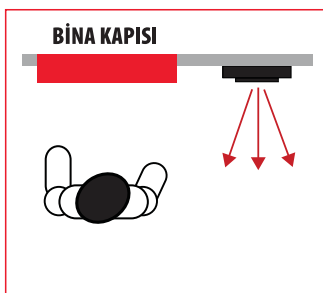

**YANLIŞ
MONTAJ**

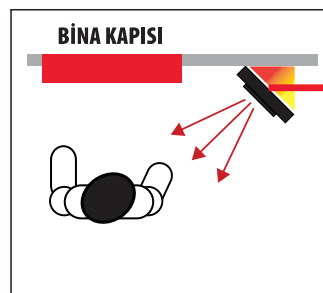

**DOĞRU
MONTAJ**



Zil Paneli Boy Standartları Tablosu

286mm BOY STANDARTLI BASIC **GÖRÜNTÜLÜ** PANELLER

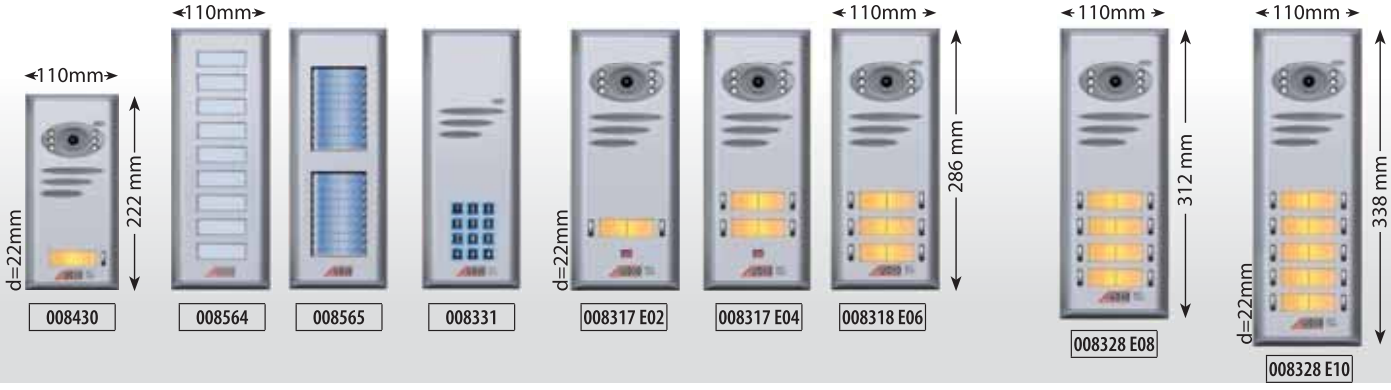

286mm BOY STANDARTLI BASIC **GÖRÜNTÜLÜ** PANEL ÖRNEK KOMBİNASYONLARI



TEK SIRA	
Panel Ölçüsü (mm)	Buton Sayısı
222 mm	1
286 mm	2
286 mm	4
286 mm	6
312 mm	8
338 mm	10

ÇİFT SIRA		
Buton Sayısı	1.Sıra Panel	2.Sıra Panel
12	2	10
14	4	10
16	4	12
18	4	14
20	4	16

ÜÇ SIRA			
Buton Sayısı	1.Sıra Panel	2.Sıra Panel	3.Sıra Panel
22	2	10	10
24	4	10	10
26	4	10	12
28	4	12	12
30	4	12	14
32	4	14	14
34	4	14	16
36	4	16	16

DÖRT SIRA				
Buton Sayısı	1.Sıra Panel	2.Sıra Panel	3.Sıra Panel	4.Sıra Panel
38	4	10	12	12
40	4	12	12	12

TELEFON ve DİAFON İÇİN ZİL PANELİ OLUŞTURMA KILAVUZU

Basic
Serisi

Konsept
Serisi

ZİL PANELİ OLUŞTURMA KILAVUZU



TEK SIRA

Panel Ölçüsü (mm)	Buton Sayısı
182	2
208	4
234	6
260	8
286	10
312	12
338	14
364	16
390	18
416	20



ÇİFT SIRA

Panel Ölçüsü (mm)	Buton Sayısı	1. Sıra Panel	2. Sıra Panel
182	10	2	8 (K)
208	12	4	8 (U)
208	14	4	10 (K)
234	16	6	10 (U)
234	18	6	12 (K)
260	20	8	12 (U)
260	22	8	14 (K)
286	24	10	14 (U)
286	26	10	16 (K)
312	28	12	16 (U)
312	30	12	18 (K)
338	32	14	18 (U)
338	34	14	20 (K)
364	36	16	20 (U)
364	38	16	22 (K)
390	40	18	22 (U)
390	42	18	24 (K)
416	44	20	24 (U)
416	46	20	26 (K)



TEK SIRA

Panel Ölçüsü (mm)	Buton Sayısı
208	1
234	2
261	3
287	4
313	5
339	6
365	7
391	8
418	9
444	10
470	11
496	12



ÇİFT SIRA

Panel Ölçüsü (mm)	Buton Sayısı	1. Sıra Panel	2. Sıra Panel
208	5	1	4 (U)
208	6	1	5 (K)
234	7	2	5 (U)
234	8	2	6 (K)
261	9	3	6 (U)
261	10	3	7 (K)
287	11	4	7 (U)
287	12	4	8 (K)
313	13	5	8 (U)
313	14	5	9 (K)
339	15	6	9 (U)
339	16	6	10 (K)
365	17	7	10 (U)
365	18	7	11 (K)
391	19	8	11 (U)
391	20	8	12 (K)
418	21	9	12 (U)
418	22	9	13 (K)
444	23	10	13 (U)
444	24	10	14 (K)
470	25	11	14 (U)
470	26	11	15 (K)



ÜÇ SIRA

Panel Ölçüsü (mm)	Buton Sayısı	1. Sıra Panel	2. Sıra Panel	3. Sıra Panel
208	9	1	4 (U)	4 (U)
208	10	1	4 (U)	5 (K)
208	11	1	5 (K)	5 (K)
234	12	2	5 (U)	5 (U)
234	13	2	5 (U)	6 (K)
234	14	2	6 (K)	6 (K)
261	15	3	6 (U)	6 (U)
261	16	3	6 (U)	7 (K)
261	17	3	7 (K)	7 (K)
287	18	4	7 (U)	7 (U)
287	19	4	7 (U)	8 (K)
287	20	4	8 (K)	8 (K)
313	21	5	8 (U)	8 (U)
313	22	5	8 (U)	9 (K)
313	23	5	9 (K)	9 (K)
339	24	6	9 (U)	9 (U)
339	25	6	9 (U)	10 (K)
339	26	6	10 (K)	10 (K)
365	27	7	10 (U)	10 (U)
365	28	7	10 (U)	11 (K)
365	29	7	11 (K)	11 (K)
391	30	8	11 (U)	11 (U)

Sıva Altı Diafonlar



Akrilik Çerçeveler



Siyah

Beyaz

Gri

Alüminyum Çerçeveler



Gold

Gümüş

Antrasit

Paslanmaz Çerçeve



Krom

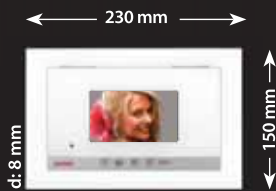

4,3"

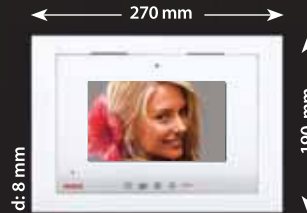

7"



10,1"

SIVA ALTI KOLAY MONTAJ



1-1,5 cm
sıva tamiri

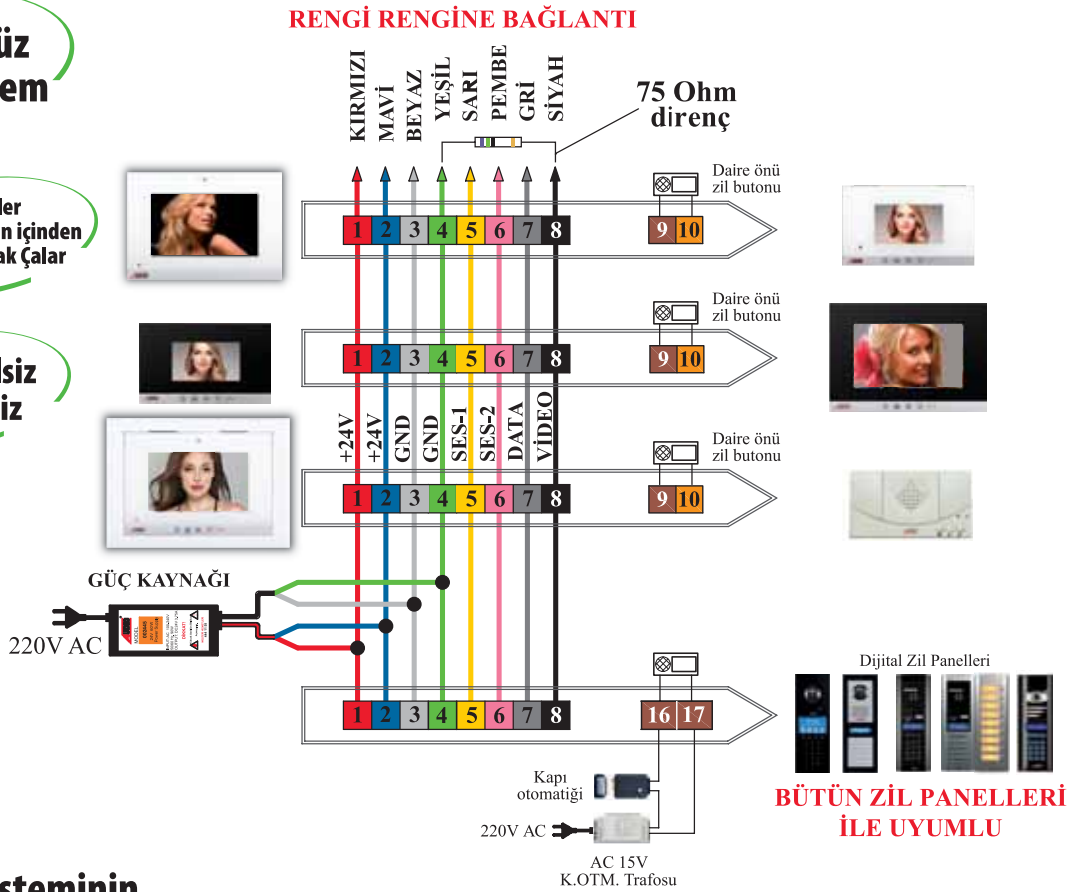

Tavsiye Edilen Montaj Fiyatı = **850 TL**

Sadece **DT-8** ile çalışır**Tek Binalar ve
Siteler için****Çift Ses
Kanallı****En FONKSİYONEL
Görüntülü****Zil Dönüşsüz
Sistem****Dış Ziller
DT-8 Kablonun içinden
Dijital Olarak Çıkar****Koaksiyelsiz
Santralsiz**

BUS Plus Sisteminin Üstün Özellikleri

- 1 - Fotoğraf kaydetme
- 2 - Daireler ve Bloklar arası direkt konuşma
- 3 - Çift ses kanalı
- 4 - Güvenlikle görüntülü veya sesli görüşme
- 5 - Asansörden konuşma
- 6 - Market, havuz, sosyal tesisle direkt görüşme
- 7 - Çocuk parkı ve otoparkı izleyebilme
- 8 - Arayanı gösterme modülü
- 9 - Kart veya Şifre ile kapı açma
- 10- Santralsiz, koaksiyelsiz ve zil dönüşsüz
- 11- İsim arama
- 12- Mekanik Butonlu, Dokunmatik Butonlu panel ile kullanılabilme
- 13- Handsfree görüşme
- 14- Rahatsız edilmeme
- 15- Mekanik Buton, Dokunmatik Buton ve Dokunmatik Ekran Seçeneği

Standart Özellikler

- Kapı ile görüntülü konuşma
- Kapıcı ile konuşma
- Daireler arası görüşme
- Elektronik gizlilik
- Kapı otomatığını açma
- Rengi rengine bağlantı
- Kapı seçme özelliği
- Zil melodisi seçimi
- Çok kanallı görüşme

BUS PLUS GÖRÜNTÜLÜ DİAFONLAR



ÜRÜN KODU	GÖRÜNTÜLÜ DİAFONLAR İLE UYUMLU SESLİ DİAFONLAR	FİYAT
001439	FNK 310 Dijital Sesli Diafon (Kapıcı Ses Ayarlı)	2.550
001215	Dijital Telefon	2.880
001217	Dijital Telefon (Daireler Arası Görüşmeli ve Sosyal Tesis İçin)	2.970

4.3"



ÜRÜN KODU	4.3" MODERN BAS KONUŞ - GÖRÜNTÜLÜ DİAFONLAR	FİYAT (TL)
001198B	Mekanik Butonlu (Beyaz Cam - Beyaz Gövde - Beyaz Çıtalı)	3.300
001199B	Mekanik Butonlu (Siyah Cam - Beyaz Gövde - Beyaz Çıtalı)	3.300

4.3"

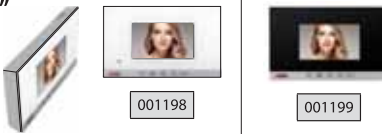

ÜRÜN KODU	4.3" MODERN BAS KONUŞ - GÖRÜNTÜLÜ DİAFONLAR	FİYAT (TL)
001198	Mekanik Butonlu (Beyaz Cam - Metalik Boyalı Gövde - Metalik Boyalı Çıtalı)	3.700
001199	Mekanik Butonlu (Siyah Cam - Metalik Boyalı Gövde - Metalik Boyalı Çıtalı)	3.700

4.3"



ÜRÜN KODU	4.3" SLİM BAS KONUŞ - GÖRÜNTÜLÜ DİAFONLAR	FİYAT (TL)
001180B	Mekanik Butonlu (Beyaz Cam - Beyaz Gövde - Beyaz Çıtalı)	3.300
001181B	Mekanik Butonlu (Siyah Cam - Beyaz Gövde - Beyaz Çıtalı)	3.300

4.3"

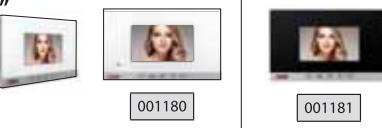

ÜRÜN KODU	4.3" SLİM BAS KONUŞ - GÖRÜNTÜLÜ DİAFONLAR	FİYAT (TL)
001180	Mekanik Butonlu (Beyaz Cam - Metalik Boyalı Gövde - Metalik Boyalı Çıtalı)	3.700
001181	Mekanik Butonlu (Siyah Cam - Metalik Boyalı Gövde - Metalik Boyalı Çıtalı)	3.700

4.3"

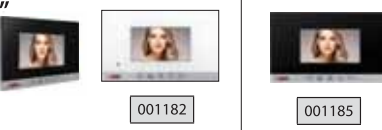

BEYAZ	SİYAH	4.3" SLİM HANDSFREE - GÖRÜNTÜLÜ DİAFONLAR	FİYAT (TL)
001182	001183	Mekanik Butonlu (Metalik Boyalı Gövde - Metalik Boyalı Çıtalı)	4.350
001184	001185	Dokunmatik Butonlu (Metalik Boyalı Gövde - Metalik Boyalı Çıtalı)	4.770

4.3"



ÜRÜN KODU	4.3" STAR HANDSFREE GÖRÜNTÜLÜ DİAFONLAR	FİYAT (TL)
001142	4.3" Star Mekanik Butonlu (Beyaz Gövde)	4.060
001143	4.3" Star Mekanik Butonlu (Siyah Gövde)	4.250

4.3"



ÜRÜN KODU	4.3" STAR HANDSFREE GÖRÜNTÜLÜ DİAFONLAR	FİYAT (TL)
001144	4.3" Star Dokunmatik Butonlu (Beyaz Gövde)	4.480
001145	4.3" Star Dokunmatik Butonlu (Siyah Gövde)	4.710

4.3"

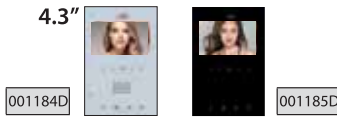

ÜRÜN KODU	4.3" DİK HANDSFREE GÖRÜNTÜLÜ DİAFONLAR (Dar Alanlar İçin)	FİYAT (TL)
001184D	4.3" Dokunmatik Butonlu Dik (Beyaz Cam - Metalik Boyalı Gövde)	5.600
001185D	4.3" Dokunmatik Butonlu Dik Siyah (Siyah Cam - Metalik Boyalı Gövde)	5.600

7"

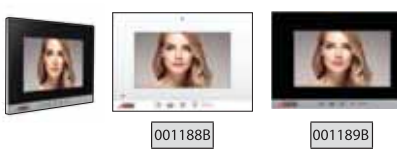

ÜRÜN KODU	7" SLİM BAS KONUŞ - GÖRÜNTÜLÜ DİAFONLAR	FİYAT (TL)
001188B	Mekanik Butonlu (Beyaz Cam - Beyaz Gövde - Beyaz Çıtalı)	4.900
001189B	Mekanik Butonlu (Siyah Cam - Beyaz Gövde - Metalik Boyalı Çıtalı)	4.900

7"

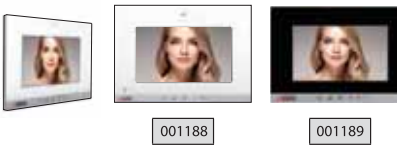

ÜRÜN KODU	7" SLİM BAS KONUŞ - GÖRÜNTÜLÜ DİAFONLAR	FİYAT (TL)
001188	Mekanik Butonlu (Beyaz Cam - Metalik Boyalı Gövde - Metalik Boyalı Çıtalı)	5.660
001189	Mekanik Butonlu (Siyah Cam - Metalik Boyalı Gövde - Metalik Boyalı Çıtalı)	5.660

7"

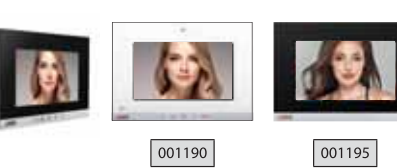

BEYAZ	SİYAH	7" SLİM HANDSFREE - METALİK BOYALI GÖRÜNTÜLÜ DİAFONLAR	FİYAT (TL)
001190	001191	Mekanik Butonlu	6.250
001192	001193	Dokunmatik Butonlu	6.930
001194	001195	Dokunmatik Ekranlı Alarmlı	11.880
001194A	001195A	Dokunmatik Ekranlı Alarmlı Hafızalı	14.100
001862	001863	Dokunmatik Ekranlı Cepten Kontrollü Kablolu Akıllı Ev Hafızalı	14.250
001862Z	001863Z	Dokunmatik Ekranlı Cepten Kontrollü Kablolu Akıllı Ev Hafızasız	12.500

10.1"

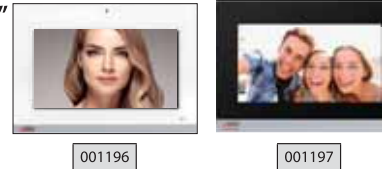

BEYAZ	SİYAH	10.1" SLİM HANDSFREE - METALİK BOYALI GÖRÜNTÜLÜ DİAFONLAR	FİYAT (TL)
001196	001197	Dokunmatik Ekranlı Alarmlı Hafızalı	17.360
001196Z	001197Z	Dokunmatik Ekranlı Alarmlı Hafızasız	15.550
001864	001865	Dokunmatik Ekranlı Cepten Kontrollü Kablolu Akıllı Ev Hafızalı	17.920
001864Z	001865Z	Dokunmatik Ekranlı Cepten Kontrollü Kablolu Akıllı Ev Hafızasız	16.380

BUS PLUS SİSTEM ÜRÜNLERİ



ÜRÜN KODU	BUS PLUS GÜVENLİK	FİYAT
001218	Dijital Güvenlik Telefonu Bus Plus	4.040 TL
001219	Güvenlik Konsolu	10.530 TL
009043A	Güvenlik Kamerası	8.240 TL



ÜRÜN KODU	GÜÇ KAYNAKLARI	FİYAT
002444	Güç Kaynağı 40 Watt	2.420 TL
002445	Güç Kaynağı 60 Watt	2.440 TL
002429	Güç Kaynağı 90 Watt	3.810 TL



ÜRÜN KODU	BUS PLUS VİDEO DAĞITICILAR	FİYAT
001374	Video Yükseltici	1.590 TL
001328	Video Dağıtıcı	770 TL
001022	Video Anahtarlayıcı Bus Plus	2.440 TL
001036	Kamera Seçme Modülü - 3 Kamera İçin	2.140 TL

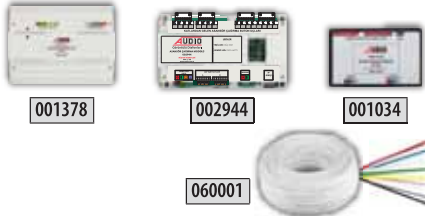

ÜRÜN KODU	BUS PLUS SİSTEM ÜRÜNLERİ	FİYAT
001378	Asansör Konuşma Kiti	7.400 TL
002944	Asansör Çağırma Modülü (16 Kata Kadar)	14.600 TL
001034	Dijital Panel Buton Dönüştürme Modülü	2.240 TL
060001	DT8 Kablo (1 Metre)	106 TL



ÜRÜN KODU	MONTAJ APARATLARI	FİYAT
001283	Diafon Askı Aparatı (Sesli Diafon ile Aynı Delikleri Kullanarak Kolay Montaj)	100 TL
001286	Sihirbaz (Yeni Diafonların Anahtar Kasasına Vidasız Montaj Aparatı)	560 TL
001285	Kir Kapama Aparatı Gri Renkli	300 TL
001285B	Kir Kapama Aparatı Beyaz Renkli	160 TL

EXTRA ADAPTÖR GEREKTİRMEZ!

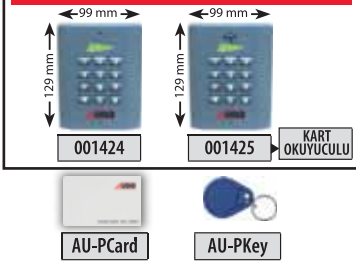

GİRİŞ KONTROL ÜNİTELERİ

ÜRÜN KODU	GİRİŞ KONTROL ÜNİTELERİ	FİYAT
001424	Yeni KGK (Tuş Takımlı Kapı Giriş Paneli)	3.020 TL
001425	Yeni KGP (Kartlı Geçişli Tuş Takımlı Kapı Giriş Paneli, 999 Kart Hafızalı)	4.200 TL

* 001424 Kodlu Yeni KGK ve 001425 Kodlu Yeni KGP 12VAC - 15VAC - 24VAC - 18VDC - 24VDC voltajlarla çalışabilir. (Çalıştırmak için Apartmandaki AC zil trafosu veya görüntülü diafon sisteminin 24V adaptörü kullanılabilir)

ÜRÜN KODU	PROXIMITY (TEMASSIZ) KARTLAR	FİYAT
AU-PCard	Kapı Giriş Kartı KGP 200, Yeni KGP ve Kart Okuyuculu Zil Panelleri için	56 TL
AU-PKey	Proximity Key KGP 200, Yeni KGP ve Kart Okuyuculu Zil Panelleri için	66 TL

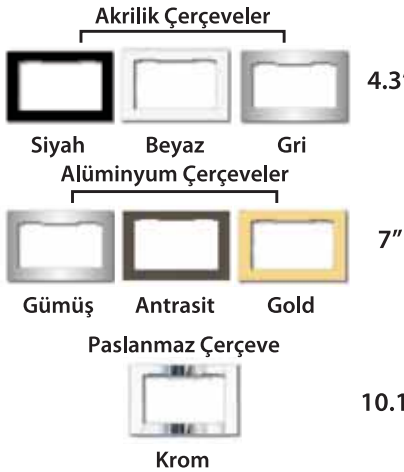

MALZEME	4.3" SIVA ALTI DİAFON ÇERÇEVE RENKLERİ VE ÜRÜN KODLARI	FİYAT
AKRİLİK	001293A (SİYAH) - 001293B (BEYAZ) - 001293GR (GRİ)	1.730 TL
ALÜMİNYUM	001293GM (GÜMÜŞ) - 001293AT (ANTRASİT) - 001293GD (GOLD)	5.600 TL
PASLANMAZ	001293KR (KROM)	8.960 TL

MALZEME	7" SIVA ALTI DİAFON ÇERÇEVE RENKLERİ VE ÜRÜN KODLARI	FİYAT
AKRİLİK	001292A (SİYAH) - 001292B (BEYAZ) - 001292GR (GRİ)	2.000 TL
ALÜMİNYUM	001292GM (GÜMÜŞ) - 001292AT (ANTRASİT) - 001292GD (GOLD)	6.160 TL
PASLANMAZ	001292KR (KROM)	9.750 TL

MALZEME	10.1" SIVA ALTI DİAFON ÇERÇEVE RENKLERİ VE ÜRÜN KODLARI	FİYAT
AKRİLİK	001291A (SİYAH) - 001291B (BEYAZ) - 001291GR (GRİ)	2.470 TL
ALÜMİNYUM	001291GM (GÜMÜŞ) - 001291AT (ANTRASİT) - 001291GD (GOLD)	7.400 TL
PASLANMAZ	001291KR (KROM)	13.000 TL

SIVA ALTI MONTAJ KASALARI

ÜRÜN KODU	SIVA ALTI MONTAJ İÇİN KASALAR	FİYAT
001293	4.3" Siva Altı Kasa	550 TL
001292	7" Siva Altı Kasa	600 TL
001291	10.1" Siva Altı Kasa	630 TL

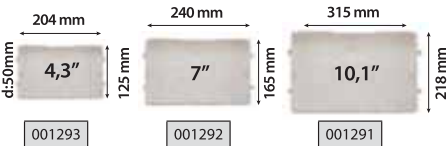

Siva Altı Montaj için Alınacak Ürünler



ZİL PANELLERİ



ÜRÜN KODU	BUS PLUS ZİL PANELLERİ	FİYAT
003002	Mekanik Butonlu Dijital Zil Paneli (2 Satır Ekran)	11.600 TL
003003	Mekanik Butonlu Dijital Zil Paneli (2 Satır Ekran) (KART OKUYUCULU)	13.900 TL
003004	Mekanik Butonlu Dijital Zil Paneli (4 Satır Ekran)	13.500 TL
003005	Mekanik Butonlu Dijital Zil Paneli (4 Satır Ekran) (KART OKUYUCULU)	15.800 TL
003006	Dokunmatik Butonlu Dijital Zil Paneli (Siyah) (KART OKUYUCULU)	21.300 TL
003007	Dokunmatik Butonlu Dijital Zil Paneli (Beyaz) (KART OKUYUCULU)	21.300 TL



ÜRÜN KODU	BUS PLUS ZİL PANELLERİ	FİYAT
003012	Mekanik Butonlu Panel Star (2 Satır Ekran)	9.980 TL
003013	Mekanik Butonlu Panel Star (2 Satır Ekran) (KART OKUYUCULU)	12.900 TL
003014	Mekanik Butonlu Panel Star (4 Satır Ekran)	13.200 TL
003015	Mekanik Butonlu Panel Star (4 Satır Ekran) (KART OKUYUCULU)	15.400 TL
003485	Dokunmatik Butonlu Panel City (KART OKUYUCULU)	21.000 TL
003491	Mekanik Butonlu Panel Crea (KART OKUYUCULU)	20.500 TL
008312	Konsept Dijital Zil Paneli	14.000 TL

Dikkat, Zil panellerinin yağmurdan etkilenmemesi için koruma kapağını kesinlikle kesmeyin ve delmeyin. Bu şartlarda panel kesinlikle su geçirmezdir. Koruma kapağına müdahale edilmesi durumunda cihaz garanti kapsamına alınmayacaktır.



MAVİ İŞIKLI	BEYAZ İŞIKLI	İŞIKLI SIVA ÜSTÜ PANEL ALTLIKLARI	FİYAT
001284	001282	İşıklı Siva Üstü Panel Altlığı (GÜMÜŞ)	4.480 TL
001284A	001282A	İşıklı Siva Üstü Panel Altlığı (SİYAH)	4.480 TL



MAVİ İŞIKLI	BEYAZ İŞIKLI	İŞIKLI SIVA ALTI PANEL ALTLIKLARI	FİYAT
AKRİLİK	001280A	İşıklı Siva Altı Panel Altlığı (SİYAH) (AKRİLİK)	4.650 TL
	001280B	İşıklı Siva Altı Panel Altlığı (BEYAZ) (AKRİLİK)	4.650 TL
	001280GR	İşıklı Siva Altı Panel Altlığı (GRİ) (AKRİLİK)	4.650 TL
ALÜMİNYUM	001280GD	İşıklı Siva Altı Panel Altlığı (GOLD) (ALÜMİNYUM)	8.960 TL
	001280GM	İşıklı Siva Altı Panel Altlığı (GÜMÜŞ) (ALÜMİNYUM)	8.960 TL
	001280AT	İşıklı Siva Altı Panel Altlığı (ANTRASİT) (ALÜMİNYUM)	8.960 TL
KROM	001280KR	İşıklı Siva Altı Panel Altlığı (PASLANMAZ KROM) (KROM)	13.500 TL



ÜRÜN KODU	İŞIKLI SIVA ALTI PANEL ALTLIKLARI	FİYAT
001281	Siva Altı Panel Altlığı Kasası	670 TL

Siva Altı Montaj için Alınacak Ürünler



ZİL PANELLERİ

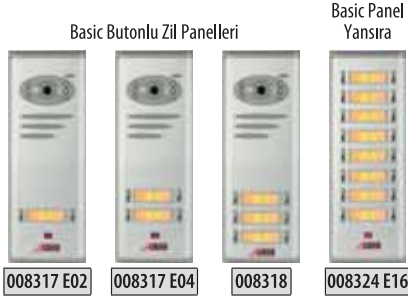

ÜRÜN KODU	BUS PLUS BUTONLU ZİL PANELLERİ	FİYAT
008317 E02	2 Butonlu Kameralı Dijital Zil Paneli	9.120 TL
008317 E04	4 Butonlu Kameralı Dijital Zil Paneli	9.590 TL
008318	6 Butonlu Kameralı Dijital Zil Paneli	10.060 TL
008328 E08	8 Butonlu Kameralı Dijital Zil Paneli	10.530 TL
008328 E10	10 Butonlu Kameralı Dijital Zil Paneli	11.000 TL
008324 E10	10 Butonlu Yan Sıra	4.260 TL
008324 E12	12 Butonlu Yan Sıra	4.730 TL
008324 E14	14 Butonlu Yan Sıra	5.200 TL
008324 E16	16 Butonlu Yan Sıra	5.670 TL

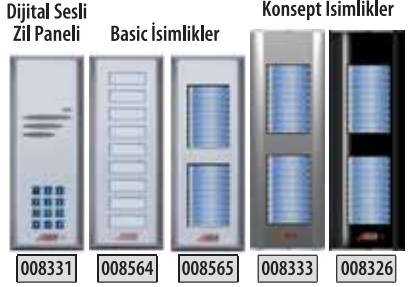

ÜRÜN KODU	BASIC DİJİTAL SESLİ ZİL PANELİ ve İSİMLİKLER	FİYAT
008331	Basic Dijital Sesli Zil Paneli	7.850 TL
008564	Basic İsimlik (18 İsim Kapasiteli)	3.800 TL
008565	Basic İsimlik (40 İsim Kapasiteli)	5.500 TL
008333	Konsept İsimlik (40 İsim Kapasiteli) (Gri)	6.160 TL
008326	Konsept İsimlik (40 İsim Kapasiteli) (Siyah)	6.330 TL

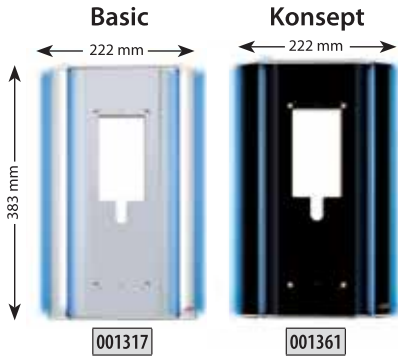

ÜRÜN KODU	BASIC ve KONSEPT DEKORATİF IŞIK TAKILABİLEN SIVA ÜSTÜ APARATLAR	FİYAT
001317	1 'li Basic Dekoratif Çerçeve (Gri)	6.050 TL
001317A	2 'li Basic Dekoratif Çerçeve (Gri)	8.850 TL
001317B	3 'lü Basic Dekoratif Çerçeve (Gri)	11.650 TL
001361	1 'li Konsept Dekoratif Çerçeve (Siyah)	6.400 TL
001361A	2 'li Konsept Dekoratif Çerçeve (Siyah)	9.200 TL
001361B	3 'lü Konsept Dekoratif Çerçeve (Siyah)	12.000 TL
001240	Mavi Işık Takımı (Basic ve Konsept Çerçevelerde Kullanılır)	1.520 TL
001294	Yağmurluk Aparatı Krom	700 TL

001240 Mavi Işık Takımı - Ebat: 373 mm
1317 - 1317A - 1317B - 1361 - 1361A - 1361B Ürün Kodlu
Basic ve Konsept Dekoratif Çerçevelerle Kullanılır

001294 Yağmurluk Aparatı Ebat: 110x76x27mm



ÜRÜN KODU	BASIC ve KONSEPT ÇEVİRME APARATLARI	FİYAT
001316	Basic Çevirme Aparatı (Gri)	4.710 TL
001360	Konsept Çevirme Aparatı (Siyah)	4.880 TL
001230	Mavi Işık Takımı (Basic ve Konsept Çevirme Aparatında Kullanılır)	900 TL

001230 Mavi Işık Takımı - Ebat: 343 mm
1316 - 1360 Ürün Kodlu Basic ve Konsept Çerçevelerle Kullanılır

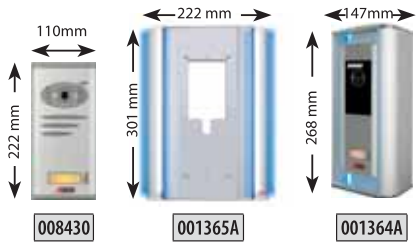

ÜRÜN KODU	BASIC VİLLA PANELLERİ ALTLIK ve ÇEVİRME APARATLARI	FİYAT
008430	1 Butonlu Kameralı Basic Zil Paneli	8.140 TL
001365A	1 'li Basic Dekoratif Çerçeve (Gri)	4.950 TL
011569	Mavi Işık Takımı (001365A ile Kullanılır)	1.460 TL
001364A	Villa Set Çevirme Aparatı (Gri)	3.940 TL
001232	Mavi Işık Takımı (001364A ile Kullanılır)	730 TL

011569 Mavi Işık Takımı - Ebat: 301 mm
1365A Kodlu Dekoratif Çerçeve ile Kullanılır

001232 Mavi Işık Takımı - Ebat: 224 mm
1364A Kodlu Dekoratif Çerçeve ile Kullanılır

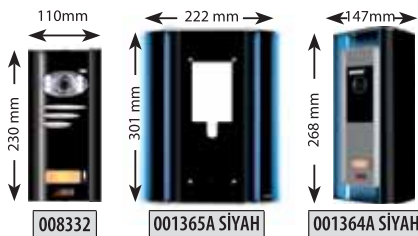

ÜRÜN KODU	KONSEPT VİLLA PANELLERİ ALTLIK ve ÇEVİRME APARATLARI	FİYAT
008332	1 Butonlu Kameralı Konsept Zil Paneli	10.350 TL
001365A SİYAH	1 'li Konsept Dekoratif Çerçeve (Siyah)	4.760 TL
011569	Mavi Işık Takımı (001365A SİYAH ile Kullanılır)	1.460 TL
001364A SİYAH	Villa Set Çevirme Aparatı (Siyah)	3.920 TL
001232	Mavi Işık Takımı (001364A SİYAH ile Kullanılır)	730 TL

011569 Mavi Işık Takımı - Ebat: 301 mm
1365A SİYAH Kodlu Dekoratif Çerçeve ile Kullanılır

001232 Mavi Işık Takımı - Ebat: 224 mm
1364A SİYAH Kodlu Dekoratif Çerçeve ile Kullanılır

ZİL
PANELİ
ve
ALTLIK

BUS PLUS SİSTEM ÜRÜNLERİ



ÜRÜN KODU	BUS PLUS GÜVENLİK	FİYAT
001218	Dijital Güvenlik Telefonu Bus Plus	4.040 TL
001219	Güvenlik Konsolu	10.530 TL
009043A	Güvenlik Kamerası	8.240 TL



ÜRÜN KODU	GÜÇ KAYNAKLARI	FİYAT
002444	Güç Kaynağı 40 Watt	2.420 TL
002445	Güç Kaynağı 60 Watt	2.440 TL
002429	Güç Kaynağı 90 Watt	3.810 TL



ÜRÜN KODU	BUS PLUS VIDEO DAĞITICILAR	FİYAT
001374	Video Yükseltici	1.590 TL
001328	Video Dağıtıcı	770 TL
001022	Video Anahtarlayıcı Bus Plus	2.440 TL
001036	Kamera Seçme Modülü - 3 Kamera İçin	2.140 TL

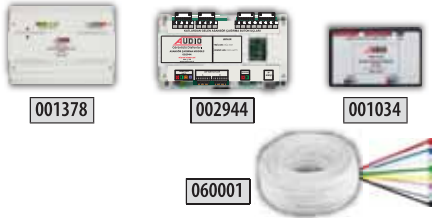

ÜRÜN KODU	BUS PLUS SİSTEM ÜRÜNLERİ	FİYAT
001378	Asansör Konuşma Kiti	7.400 TL
002944	Asansör Çağırma Modülü (16 Kata Kadar)	14.600 TL
001034	Dijital Panel Buton Dönüştürme Modülü	2.240 TL
060001	DT8 Kablo (1 Metre)	106 TL



ÜRÜN KODU	MONTAJ APARATLARI	FİYAT
001283	Diafon Askı Aparatı (Sesli Diafon ile Aynı Delikleri Kullanarak Kolay Montaj)	100 TL
001286	Sihirbaz (Yeni Diafonların Anahtar Kasasına Vidasız Montaj Aparatı)	560 TL
001285	Kir Kapama Aparatı Gri Renkli	300 TL
001285B	Kir Kapama Aparatı Beyaz Renkli	160 TL

EXTRA ADAPTÖR GEREKTİRMEZ!



GİRİŞ KONTROL ÜNİTELERİ

ÜRÜN KODU	GİRİŞ KONTROL ÜNİTELERİ	FİYAT
001424	Yeni KGK (Tuş Takımlı Kapı Giriş Paneli)	3.020 TL
001425	Yeni KGP (Kartlı Geçişli Tuş Takımlı Kapı Giriş Paneli, 999 Kart Hafızalı)	4.200 TL

* 001424 Kodlu Yeni KGK ve 001425 Kodlu Yeni KGP 12VAC - 15VAC - 24VAC - 18VDC - 24VDC voltajlarla çalışabilir. (Çalıştırmak için Apartmandaki AC zil trafosu veya görüntülü diafon sisteminin 24V adaptörü kullanılabilir)









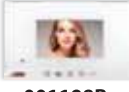
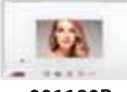
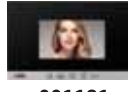
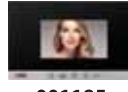
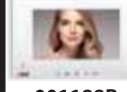
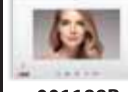
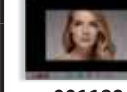
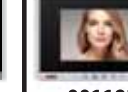

ÜRÜN KODU	PROXIMITY (TEMASSIZ) KARTLAR	FİYAT
AU-PCard	Kapı Giriş Kartı KGP 200, Yeni KGP ve Kart Okuyuculu Zil Panelleri için	56 TL
AU-PKey	Proximity Key KGP 200, Yeni KGP ve Kart Okuyuculu Zil Panelleri için	66 TL

GÖRÜNTÜLÜ DİAFON PAKET FİYATLARI

Daire Başı Tavsiye Edilen İşçilik Fiyatları

5 Dairede Dairebaşı	600
10 Dairede Dairebaşı	510
15 Dairede Dairebaşı	430
20 Dairede Dairebaşı	380
25 Dairede Dairebaşı	330

	Beyaz Modern	Beyaz Slim	Metalik Boyalı Slim	Metalik Boyalı Slim	Beyaz Slim	Beyaz Slim	Metalik Boyalı Slim	Metalik Boyalı Slim
	4.3"	4.3"	4.3"	4.3"	7"	7"	7"	7"
								
	001198B Mekanik Butonlu Beyaz Gövde	001180B Mekanik Butonlu Beyaz Gövde	001181 Mekanik Butonlu Metalik Gövde	001185 Dokunmatik Butonlu	001188B Mekanik Butonlu Beyaz Gövde	001188B Mekanik Butonlu Beyaz Gövde	001189 Mekanik Butonlu Metalik Gövde	001193 Dokunmatik Butonlu
								
	003012 Mekanik Butonlu	003002 Mekanik Butonlu	003002 Mekanik Butonlu	003002 Mekanik Butonlu	003012 Mekanik Butonlu	003002 Mekanik Butonlu	003002 Mekanik Butonlu	003006 Kartlı Geçişli 4.3" Ekranlı Dok. But.
Daire Sayısı	1	2	3	4	5	6	7	8
	15.720	17.340	17.740	18.810	17.320	18.940	19.700	30.670
	19.020	20.640	21.440	23.580	22.220	23.840	25.360	37.600
	22.320	23.940	25.140	28.350	27.120	28.740	31.020	44.530
	25.620	27.240	28.840	33.120	32.020	33.640	36.680	51.460
	28.920	30.540	32.540	37.890	36.920	38.540	42.340	58.390
	32.220	33.840	36.240	42.660	41.820	43.440	48.000	65.320
	35.520	37.140	39.940	47.430	46.720	48.340	53.660	72.250
	38.820	40.440	43.640	52.200	51.620	53.240	59.320	79.180
	42.120	43.740	47.340	56.970	56.520	58.140	64.980	86.110
	45.420	47.040	51.040	61.740	61.420	63.040	70.640	93.040
	48.720	50.340	54.740	66.510	66.320	67.940	76.300	99.970
	52.020	53.640	58.440	71.280	71.220	72.840	81.960	106.900
	55.320	56.940	62.140	76.050	76.120	77.740	87.620	113.830
	58.620	60.240	65.840	80.820	81.020	82.640	93.280	120.760
	63.510	65.130	71.130	87.180	87.510	89.130	100.530	129.280
	66.810	68.430	74.830	91.950	92.410	94.030	106.190	136.210
	70.110	71.730	78.530	96.720	97.310	98.930	111.850	143.140
	73.410	75.030	82.230	101.490	102.210	103.830	117.510	150.070
	76.710	78.330	85.930	106.260	107.110	108.730	123.170	157.000
	80.010	81.630	89.630	111.030	112.010	113.630	128.830	163.930
	83.310	84.930	93.330	115.800	119.350	120.970	136.930	173.300
	86.610	88.230	97.030	120.570	124.250	125.870	142.590	180.230
	89.910	91.530	100.730	125.340	129.150	130.770	148.250	187.160
	93.210	94.830	104.430	130.110	134.050	135.670	153.910	194.090
	96.510	98.130	108.130	134.880	138.950	140.570	159.570	201.020

İlave Daire	3.300	3.300	3.700	4.770	4.900	4.900	5.660	6.930
-------------	-------	-------	-------	-------	-------	-------	-------	-------

Kapıcı Telefonu Farkı (001217)	2.970 TL
Güvenlik Telefonu Farkı (001218)	4.040 TL
Güvenlik Konsolu Farkı (001219)	10.530 TL

Video Dağıtıcı Farkı (001328)	770 TL
Kart Okuyuculu Panel Farkı (003003)	2.300 TL
Kamera Seçme Farkı (001022)	2.440 TL

*Bus Plus Sistem paket fiyatları tek binaya göre hesaplanmıştır.

*Paket fiyatlara daire sayısı kadar görüntülü diafon, adaptör ve zil paneli dahildir; kablo, diğer sistem parçaları KDV ve Montaj hariçtir.

*Binalarda daire sayısı ne olursa olsun Dublex daire diafonu bağlanacaksa, dublex daire sayısı kadar 002444 kullanılmalıdır.

*Güvenlikle en yakın blok arası mesafe 100 m'den fazla ise sisteme 002445 güç kaynağı eklenmelidir.

*4.3" Ürünlerde Güç Kaynağı Olarak 30 daireye kadar 1 adet 002445, 30 ile 60 daire arasındaki binalarda 2 adet 002445, 60 ve üzeri binalarda 1 adet 00245 ile 1 adet 002429 kullanılmalıdır. 7" Ürünlerde her 20 dairede 1 adet 002445 kullanılmalıdır.

*Dokunmatik Ekranlı Diafonlarda her 10 dairede 1 adet 002445 kullanılmalıdır.

*Paket fiyatlara 15 daireden sonra 1 adet video yükseltici eklenmiştir. Buatlı tesisatlarda her katta 4 daire için 1 adet video dağıtıcı kullanılmalıdır.

4.3", 7" ve 10.1" Villa Set Ortak Özellikleri

- Renkli Ekran
- İkinci Kapı Bağlayabilme
- 2 Adet Harici Kamera Bağlayabilme
- Handsfree Konuşma
- Şubeler Arası Konuşma
- Ayarlanabilir Kamera Açısı

EXTRA ADAPTÖR GEREKTİRMEZ!



GİRİŞ KONTROL ÜNİTELERİ

ÜRÜN KODU	GİRİŞ KONTROL ÜNİTELERİ	FİYAT
001424	Yeni KGK (Tuş Takımlı Kapı Giriş Paneli)	3.020 TL
001425	Yeni KGP (Kartlı Geçişli Tuş Takımlı Kapı Giriş Paneli, 999 Kart Hafızalı)	4.200 TL

* 001424 Kodlu Yeni KGK ve 001425 Kodlu Yeni KGP 12VAC - 15VAC - 24VAC - 18VDC - 24VDC voltajlarla çalışabilir. (Çalıştırmak için Apartmandaki AC zil trafosu veya görüntülü diafon sisteminin 24V adaptörü kullanılabilir)



ÜRÜN KODU	PROXIMITY (TEMASSIZ) KARTLAR	FİYAT
AU-PCard	Kapı Giriş Kartı KGP 200, Yeni KGP ve Kart Okuyuculu Zil Panelleri için	56 TL
AU-PKey	Proximity Key KGP 200, Yeni KGP ve Kart Okuyuculu Zil Panelleri için	66 TL

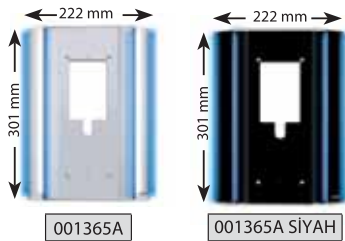

ÜRÜN KODU	VİLLA PANEL ALTLIKLARI	FİYAT
001365A	1 'li Basic Dekoratif Çerçeve (Gri)	4.950 TL
001365A SIYAH	1 'li Konsept Dekoratif Çerçeve (Siyah)	4.760 TL
011569	Mavi Işık Takımı	1.460 TL

011569 Mavi Işık Takımı - Ebat: 301 mm
1365A - 1365A SIYAH Kodlu Dekoratif Çerçeve ile Kullanılır



ÜRÜN KODU	VİLLA ÇEVİRME APARATLARI	FİYAT
001364A	1 'li Basic Villa Zil Paneli Çevirme Aparatı (Gri)	3.940 TL
001364A SIYAH	1 'li Konsept Villa Zil Paneli Çevirme Aparatı (Siyah)	3.920 TL
001232	Mavi Işık Takımı	730 TL

001232 Mavi Işık Takımı - Ebat: 224 mm
1364A - 1364A SIYAH Kodlu Dekoratif Çerçeve ile Kullanılır

Çevirme Aparatı Kullanım Şekli

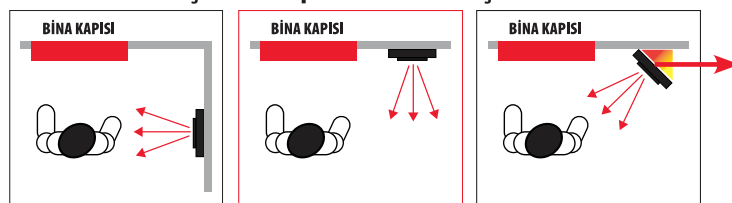

DOĞRU MONTAJ

YANLIŞ MONTAJ

DOĞRU MONTAJ



Çevirme Aparatı:
001364 A

4,3" Mekanik Butonlu Handsfree Villa Set

001460 - Beyaz Diafonlu Villa Set
001463 - Siyah Diafonlu Villa Set

Set İçeriği

- Şube
- Zil Paneli
- Güç Kaynağı

15.870 TL

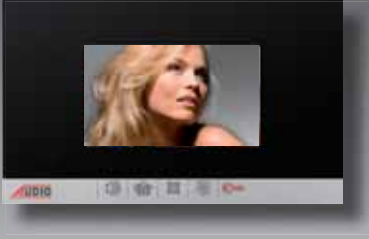

001182 SET	BEYAZ 4.3" İlave Diafon	4.350 TL
001183 SET	SİYAH 4.3" İlave Diafon	4.350 TL
001456	İlave Zil Paneli	9.300 TL
002444	İlave Güç Kaynağı	2.420 TL



7" Mekanik Butonlu Handsfree Villa Set

001461 A - Beyaz Diafonlu Villa Set
001464 A - Siyah Diafonlu Villa Set

Set İçeriği

- Şube
- Zil Paneli
- Güç Kaynağı

17.770 TL



001190 SET	BEYAZ 7" İlave Diafon	6.250 TL
001191 SET	SİYAH 7" İlave Diafon	6.250 TL
001456	İlave Zil Paneli	9.300 TL
002444	İlave Güç Kaynağı	2.420 TL



10.1" Dokunmatik Ekranlı Handsfree Villa Set

001462 - Beyaz Diafonlu Villa Set
001465 - Siyah Diafonlu Villa Set

Set İçeriği

- Şube
- Zil Paneli
- Güç Kaynağı

27.070 TL



001196 SET	BEYAZ 10.1" İlave Diafon	15.550 TL
001197 SET	SİYAH 10.1" İlave Diafon	15.550 TL
001456	İlave Zil Paneli	9.300 TL
002444	İlave Güç Kaynağı	2.420 TL



4.3" , 7" ve 10.1" Villa Set Ortak Parça ve Aksesuarlar

001022	Video Anahtarlayıcı	2.440 TL
060001	DT-8 Kablo	106 TL

Türkiye'nin En Şık Diafonları



Audio 8+nD

DİAFONLAR



001012



001013



001226



001223

Ürün Kodu	AÇIKLAMA	Fiyatı
001012	8+n Konsept SA 201 Kapıcısız Diafon	1.120 TL
001013	8+n Konsept SA 301 Kapılı Diafon	1.180 TL
001226	8+n Basic KD 200 Kapıcısız Diafon	900 TL
001223	8+n Basic KD 310 Kapılı Ses Ayarlı Diafon	960 TL

SANTRAL VE SİSTEM PARÇALARI



002020



002268



002269



001016



060001

Ürün Kodu	AÇIKLAMA	Fiyatı
002020	AS 202 Kapıcısız, Çift Zilli, 2 Melodili, Basic Santral	6.610 TL
002268	AS 302 Kapılı, Çift Zilli, 2 Melodili Santral	9.200 TL
002269	AS 310 Kapılı, Çift Zil, 2 Melodi, M.Otm., Kapı Seçm. Santral	10.650 TL
001016	SA 2 Kapıcı Şubesi	1.700 TL
060001	DT 8 - 8 Telli Diafon Kablosu	106 TL

TEK BUTONLU ZİL PANEL

Konsept
Serisi

Buton Sayısı	004813 Fiyatı
1	3.310 TL
2	3.670 TL
3	4.030 TL
4	4.390 TL
5	4.750 TL
6	5.110 TL
7	5.470 TL
8	5.830 TL
9	6.190 TL
10	6.550 TL
11	6.910 TL
12	7.270 TL

YAN SIRA TEK BUTONLU ZİL PANEL

Konsept
Serisi

Buton Sayısı	005233 K Fiyatı	006225 U Fiyatı
4	3.550 TL	3.620 TL
5	3.910 TL	3.980 TL
6	4.270 TL	4.340 TL
7	4.630 TL	4.700 TL
8	4.990 TL	5.060 TL
9	5.350 TL	5.420 TL
10	5.710 TL	5.780 TL
11	6.070 TL	6.140 TL
12	6.430 TL	6.500 TL
13	6.790 TL	6.860 TL
14	7.150 TL	7.220 TL
15	7.510 TL	7.580 TL
16	7.870 TL	

ÇİFT BUTONLU ZİL PANEL

Basic
Serisi

Buton Sayısı	004849 Fiyatı
2	2.560 TL
4	3.030 TL
6	3.500 TL
8	3.970 TL
10	4.440 TL
12	4.910 TL
14	5.380 TL
16	5.850 TL
18	6.320 TL
20	6.790 TL

YAN SIRA ÇİFT BUTONLU ZİL PANEL

Basic
Serisi

Buton Sayısı	004851 K Fiyatı	004853 U Fiyatı
8	3.420 TL	3.490 TL
10	3.890 TL	3.960 TL
12	4.360 TL	4.430 TL
14	4.830 TL	4.900 TL
16	5.300 TL	5.370 TL
18	5.770 TL	5.840 TL
20	6.240 TL	6.310 TL
22	6.710 TL	6.780 TL
24	7.180 TL	7.250 TL
26	7.650 TL	7.720 TL
28	8.120 TL	8.190 TL
30	8.590 TL	

SESLİ DİAFON PAKET FİYAT LİSTESİ

Konsept
SerisiBasic
Serisi

Daire Sayısı	Audio 8+nD KAPICISIZ		Audio 8+nD KAPICILI		Audio 8+nD KAPICISIZ		Audio 8+nD KAPICILI	
	SA 201	SA 301	SA 201	SA 301	KD 200	KD 310	KD 200	KD 310
1	11.040	15.750	10.290	14.640	10.070	14.420	10.070	14.420
2	12.520	17.290	11.410	16.290	10.970	15.850	10.970	15.850
3	14.000	18.830	13.000	17.470	12.340	16.810	12.340	16.810
4	15.480	20.370	14.120	19.120	13.240	18.240	13.240	18.240
5	16.960	21.910	15.710	20.300	14.610	19.200	14.610	19.200
6	18.440	23.450	16.830	21.950	15.510	20.630	15.510	20.630
7	19.920	24.990	18.420	23.130	16.880	21.590	16.880	21.590
8	21.400	26.530	19.540	24.780	17.780	23.020	17.780	23.020
9	22.880	28.070	21.130	25.960	19.150	23.980	19.150	23.980
10	24.360	29.610	22.250	27.610	20.050	25.410	20.050	25.410
11	25.840	31.150	23.840	28.790	21.420	26.370	21.420	26.370
12	27.320	32.690	24.960	30.440	22.320	27.800	22.320	27.800
13	28.800	34.230	26.550	31.620	23.690	28.760	23.690	28.760
14	30.280	35.770	27.670	33.270	24.590	30.190	24.590	30.190
15	31.760	37.310	29.260	34.450	25.960	31.150	25.960	31.150
16	33.240	38.850	30.380	36.100	26.860	32.580	26.860	32.580
17	34.720	40.390	31.970	37.280	28.230	33.540	28.230	33.540
18	36.200	41.930	33.090	38.930	29.130	34.970	29.130	34.970
19	37.680	43.470	34.680	40.110	30.500	35.930	30.500	35.930
20	39.160	45.010	35.800	43.300	31.400	38.900	31.400	38.900
21	40.640	46.550	38.930	44.480	34.310	39.860	34.310	39.860
22	42.120	48.090	40.050	46.130	35.210	41.290	35.210	41.290
23	43.600	49.630	41.640	47.310	36.580	42.250	36.580	42.250
24	45.080	51.170	42.760	48.960	37.480	43.680	37.480	43.680
25	46.560	52.710	44.350	50.140	38.850	44.640	38.850	44.640
İlave Daire	1.480	1.540	1.590	1.650	1.430	1.430	1.430	1.430

*Kapıcısız paket fiyatlar Basic santrale göre hesaplanmıştır. Azami 25 daire oluşturulabilir.

*25 Daire üzerindeki sistemlerde 2.590 TL santral farkı ilave eklenecektir. Kapıcılı paket fiyatlara kapıcı şubesi dahildir.

*Paket fiyatlara şube, çift zilli santral ve zil paneli dahildir. Kablo ve diğer malzemeler hariçtir.

SESLİ
DİAFONTELE
FON

Türkiye'nin en kullanışlı ekonomik diafonu



Türkiye'nin En Kaliteli Diafon Sistemi

Audio4+nD



001033



001227



002282

Ürün Kodu	AÇIKLAMA	Fiyatı
001033	4+n Basic E 12 Kapıcısız Diafon	960 TL
001227	4+n Basic KD-E Kapıcısız, Basic Diafon	960 TL

Ürün Kodu	AÇIKLAMA	Fiyatı
002282	ES 102 Kapıcısız, Çift Zilli Santral	8.400 TL

TEK BUTONLU ZİL PANEL

YAN SIRA TEK BUTONLU ZİL PANEL

ÇİFT BUTONLU ZİL PANEL

YAN SIRA ÇİFT BUTONLU ZİL PANEL

Konsept
Serisi

Buton Sayısı	004813 Fiyatı
1	3.310 TL
2	3.670 TL
3	4.030 TL
4	4.390 TL
5	4.750 TL
6	5.110 TL
7	5.470 TL
8	5.830 TL
9	6.190 TL
10	6.550 TL
11	6.910 TL
12	7.270 TL

Konsept
Serisi

Buton Sayısı	005233 K Fiyatı	006225 U Fiyatı
4	3.550 TL	3.620 TL
5	3.910 TL	3.980 TL
6	4.270 TL	4.340 TL
7	4.630 TL	4.700 TL
8	4.990 TL	5.060 TL
9	5.350 TL	5.420 TL
10	5.710 TL	5.780 TL
11	6.070 TL	6.140 TL
12	6.430 TL	6.500 TL
13	6.790 TL	6.860 TL
14	7.150 TL	7.220 TL
15	7.510 TL	7.580 TL
16	7.870 TL	

Basic
Serisi

Buton Sayısı	004849 Fiyatı
2	2.560 TL
4	3.030 TL
6	3.500 TL
8	3.970 TL
10	4.440 TL
12	4.910 TL
14	5.380 TL
16	5.850 TL
18	6.320 TL
20	6.790 TL

Basic
Serisi

Buton Sayısı	004851 K Fiyatı	004853 U Fiyatı
8	3.420 TL	3.490 TL
10	3.890 TL	3.960 TL
12	4.360 TL	4.430 TL
14	4.830 TL	4.900 TL
16	5.300 TL	5.370 TL
18	5.770 TL	5.840 TL
20	6.240 TL	6.310 TL
22	6.710 TL	6.780 TL
24	7.180 TL	7.250 TL
26	7.650 TL	7.720 TL
28	8.120 TL	8.190 TL
30	8.590 TL	

SESİLİ
DİAFON

TELEFON

Audio4+nET ET SİSTEM TELEFONLAR



Ürün Kodu	4+n ET SERİSİ TELEFONLAR - GİZLİLİKSİZ	Fiyatı
001072	4+n Basic ET 300 Kapıcılı	2.150 TL

Ürün Kodu	4+n ET SERİSİ SANTRAL	Fiyatı
002336	ETS 302 Kapıcılı, Çift Zilli Santral	8.750 TL

ET Serisi santral fiyatlarına kapıcı şubesi dahil değildir. Kapıcı şubesi olarak 4+n Basic ET 300 kapıcı şubesi kullanılacaktır.

ÇİFT BUTONLU ZİL PANELİ

Basic
Serisi

Buton Sayısı	ET 004845 Fiyatı
2	2.950 TL
4	3.420 TL
6	3.890 TL
8	4.360 TL
10	4.830 TL
12	5.300 TL
14	5.770 TL
16	6.240 TL
18	6.710 TL
20	7.180 TL

YAN SIRA ÇİFT BUTONLU ZİL PANEL

Basic
Serisi

Buton Sayısı	004851 K Fiyatı	004853 U Fiyatı
8	3.050 TL	3.110 TL
10	3.470 TL	3.530 TL
12	3.890 TL	3.950 TL
14	4.310 TL	4.370 TL
16	4.730 TL	4.790 TL
18	5.150 TL	5.210 TL
20	5.570 TL	5.630 TL
22	5.990 TL	6.050 TL
24	6.410 TL	6.470 TL
26	6.830 TL	6.890 TL
28	7.250 TL	7.310 TL
30	7.670 TL	

SESLİ DİAFON PAKET FİYAT LİSTESİ

Basic
Serisi

Daire Sayısı	Audio4+nD KAPICISIZ KD - E	Audio4+nD KAPICISIZ E 12	Audio4+nET KAPICILI ET 300
	1	11.920	11.920
2	12.880	12.880	11.700
3	14.310	14.310	18.620
4	15.270	15.270	20.770
5	16.700	16.700	23.390
6	17.660	17.660	25.540
7	19.090	19.090	28.160
8	20.050	20.050	30.310
9	21.480	21.480	32.930
10	22.440	22.440	35.080
11	23.870	23.870	37.700
12	24.830	24.830	39.850
13	26.260	26.260	42.470
14	27.220	27.220	44.620
15	28.650	28.650	47.240
16	29.610	29.610	49.390
17	31.040	31.040	52.010
18	32.000	32.000	54.160
19	33.430	33.430	56.780
20	34.390	34.390	58.930
21	37.360	37.360	63.090
22	38.320	38.320	65.240
23	39.750	39.750	67.860
24	40.710	40.710	70.010
25	42.140	42.140	72.630
İlave Daire	1.430	1.430	2.150

*Paket fiyatlarda; şube, çift zilli santral ve zil paneli dahildir. Kablo ve diğer sistem parçaları hariçtir.

*4+nD ve 4+nET sistem Basic serisi ürünler, Konsept zil paneli ile de kullanılabilir.

*4+nET Sistemde Paket fiyatlara kapıcı şubesi dahil değildir. Kapıcı Şubesi ileve olacaksa Tablodaki ilave daire ve ilave panel tutarı paket fiyatına eklenmelidir

Yüksek Teknolojili IP Ürünler (Android & Linux)

Yüz Tanıma Sistemi

10.1"



Dokunmatik Ekranlı
Yüz Tanımalı

7"



Dokunmatik Ekranlı

4.3"



Dokunmatik Butonlu

4.3"



Mekanik Butonlu



Siz Evde Yokken Misafiriniz Geldiğinde
Cep Telefonunuzdan Misafiriniz ile
Görüntülü Görüşebilirsiniz ve Kapıyı Açabilirsiniz

**YENİ
YAKINDA**

IP ÜRÜNLER (Linux)

4.3"



BEYAZ	SİYAH	4.3" SLİM IP LINUX GÖRÜNTÜLÜ DİAFONLAR	FİYAT
002600	002601	Mekanik Butonlu	5.000 TL
002602	002603	Dokunmatik Butonlu	5.750 TL
002604	002605	Dokunmatik Ekranlı Alarmlı	6.900 TL

7"

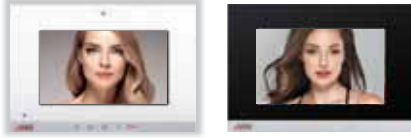

BEYAZ	SİYAH	7" SLİM IP LINUX GÖRÜNTÜLÜ DİAFONLAR	FİYAT
002614	002615	Mekanik Butonlu	7.400 TL
002618	002619	Dokunmatik Butonlu	7.650 TL
002622	002623	Dokunmatik Ekranlı Alarmlı	9.000 TL
002624	002625	Dokunmatik Ekranlı Alarmlı Kameralı	11.600 TL
001862L	001863L	Dokunmatik Ekranlı Cepten Kontrollü Kablolu Akıllı Ev Şubesi	9.700 TL
001862L-RL	001863L-RL	Dokunmatik Ekranlı Cepten Kontrolsüz Kablolu Akıllı Ev Şubesi	9.700 TL

10.1"

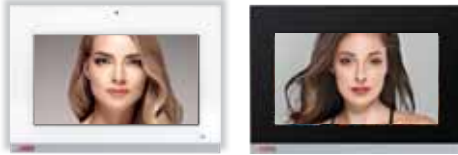

BEYAZ	SİYAH	10.1" SLİM IP LINUX GÖRÜNTÜLÜ DİAFONLAR	FİYAT
002634	002635	Dokunmatik Ekranlı Alarmlı	13.300 TL
002636	002637	Dokunmatik Ekranlı Alarmlı Kameralı	15.600 TL
001864L	001865L	Dokunmatik Ekranlı Cepten Kontrollü Kablolu Akıllı Ev Şubesi	13.700 TL

4.3"

7"

10.1"



BEYAZ	SİYAH	IP LINUX ve ANDROID ZİL PANELLERİ	FİYAT
002900L	002901L	4.3" Ekranlı Mekanik Butonlu (LINUX)	22.200 TL
002904L	002905L	4.3" Ekranlı Dokunmatik Butonlu (LINUX)	23.300 TL
002916L	002917L	7" Dokunmatik Ekranlı (LINUX)	28.800 TL
	002921	10.1" Dokunmatik Ekranlı-Yüz Tanıma Özellikli (ANDROID - Linux Diafonlarla da Uyumlu)	84.000 TL



ÜRÜN KODU	KONSOLLAR, TELEFONLAR, VİLLA PANELİ ve YÖNETİM YAZILIMI	FİYAT
002940	Güvenlik Konsolu	30.000 TL
002941	Resepsiyon Konsolu	30.000 TL
002942	Teknik Telefon	7.600 TL
002943	Asansör Telefonu	7.600 TL
002920	Villa Zil Paneli	12.700 TL
002945	Yönetim Yazılımı	11.500 TL
009052	IP Kamera	11.000 TL



ÜRÜN KODU	SWITCHLER	FİYAT
015167	4'lü PoE Switch	4.300 TL
015168	8'li PoE Switch	5.700 TL
015182	24'lü PoE Switch	15.500 TL
015172	8'li Network Switch	3.600 TL
015173	16'li Network Switch	7.800 TL
015174	24'lü Network Switch	13.000 TL
015042	RJ 45 Jack (8'li Erkek - CAT-6 Uyumlu)	28 TL



ÜRÜN KODU	ASANSÖR BAĞLANTI CİHAZLARI ve FİBER DÖNÜŞTÜRÜCÜ	FİYAT
002944	Asansör Modülü	14.600 TL
015178	IP Asansör Cihazı Bağlantı Seti	11.000 TL
015180	CAT-5 Fiber Dönüştürücü	9.600 TL

BAĞLANTI ŞEMASI - 1

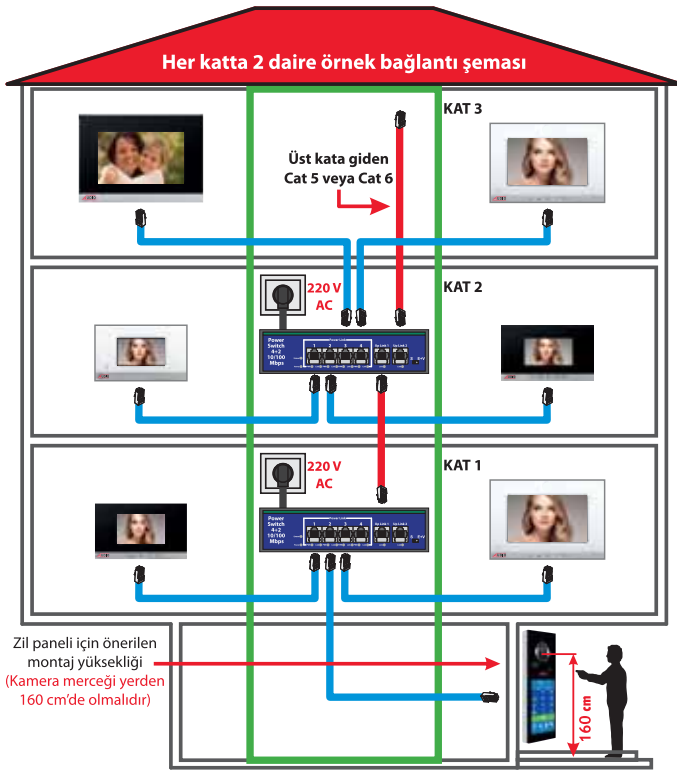

Bağlantı Şeması -1'de görüldüğü gibi katta iki daire var . Birinci kata power switch konuldu, 2 daire ve zil paneline power switch'ten cat kablolar çekildi, ikinci kata power switch konuldu, ikinci kattaki 2 daire ve üçüncü kattaki 2 daire cat kabloları çekildi. Bu tesisat yapısı ile sadece 8 adet power switch ile 15 kat çalıştırılabilir. Katlar arası kablo bağlantıları power switch üzerindeki UP-link konnektörlerinden yapılabilir ancak en fazla 8 adet power switch birbirine bağlanabilir.

BAĞLANTI ŞEMASI - 2

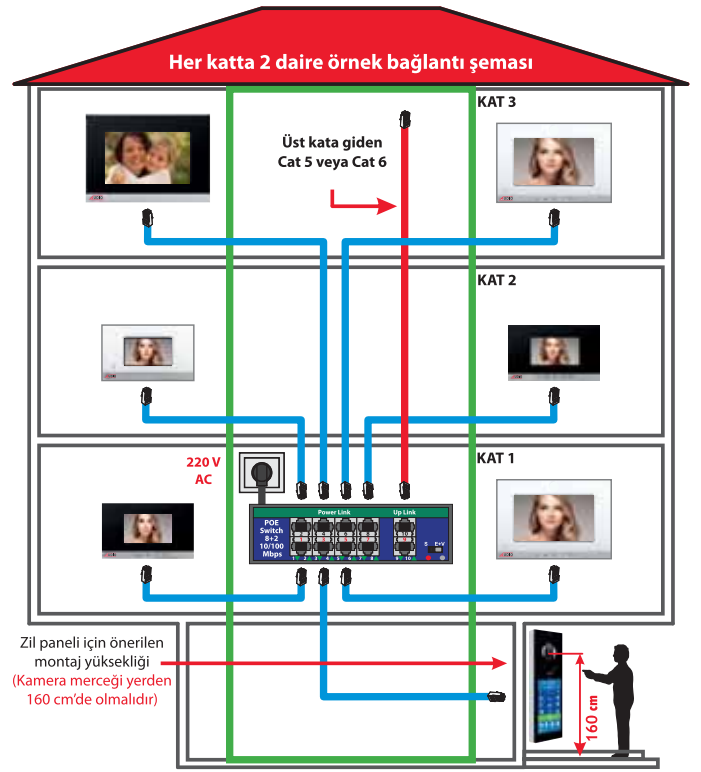

Bağlantı Şeması -2'de görüldüğü gibi katta iki daire var . Birinci kata power switch konuldu, Birinci, ikinci ve üçüncü katlarda bulunan 6 daire ve zil paneline power switch'ten cat kablolar çekildi. Bu tesisat yapısı ile sadece 8 adet power switch ile 24 kat çalıştırılabilir. Katlar arası kablo bağlantıları power switch üzerindeki UP-link konnektörlerinden yapılabilir ancak en fazla 8 adet power switch birbirine bağlanabilir.

MONTAJ SIRASINDA DİKKAT EDİLMESİ GEREKEN HUSUSLAR

1. Her daireden şaftta bulunan Power Switch'e Cat5 veya Cat6 kablo ayrı ayrı çekilmelidir.
2. Power switch ile daire arası kablo mesafesi maksimum 100 metre olmalıdır (her bir daire için).
3. Power switch ile daireler arası kablolar Power Link (1 - 4) RJ-45 konnektörlerden yapılmalıdır.
4. Power switchler ve normal network switch arası kablolar UP-Link RJ-45 konnektörlerden yapılmalıdır. Kesinlikle Power Link konnektörlerinden yapılmamalıdır.
5. Her bir Power switch için şaftta **220 V AC topraklı priz** bırakılmalıdır.
6. Zil paneli kapı otomatığı bağlantısı için 2x0,75 kablo ve harici besleme (15 V AC) kullanılmalıdır. Panel için led aydınlatma kullanılacak ise harici 2x0,75 kablo ve besleme (24 V DC) kullanılmalıdır.

RJ-45 KABLO SIRALAMASI

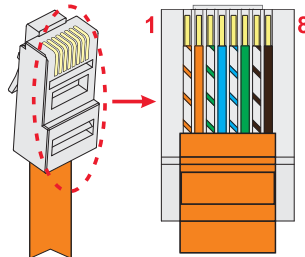

- 1- Turuncu-Beyaz
- 2- Turuncu
- 3- Yeşil-Beyaz
- 4- Mavi
- 5- Mavi-Beyaz
- 6- Yeşil
- 7- Kahverengi-Beyaz
- 8- Kahverengi

Yüksek Teknolojili IP Ürünler (Android)

IP Android Akıllı Ev Sistemi **Beyne** İhtiyaç Olmadan
Cep Telefonundan ve **Android Diafondan**
Akıllı Evi Kontrol Eder

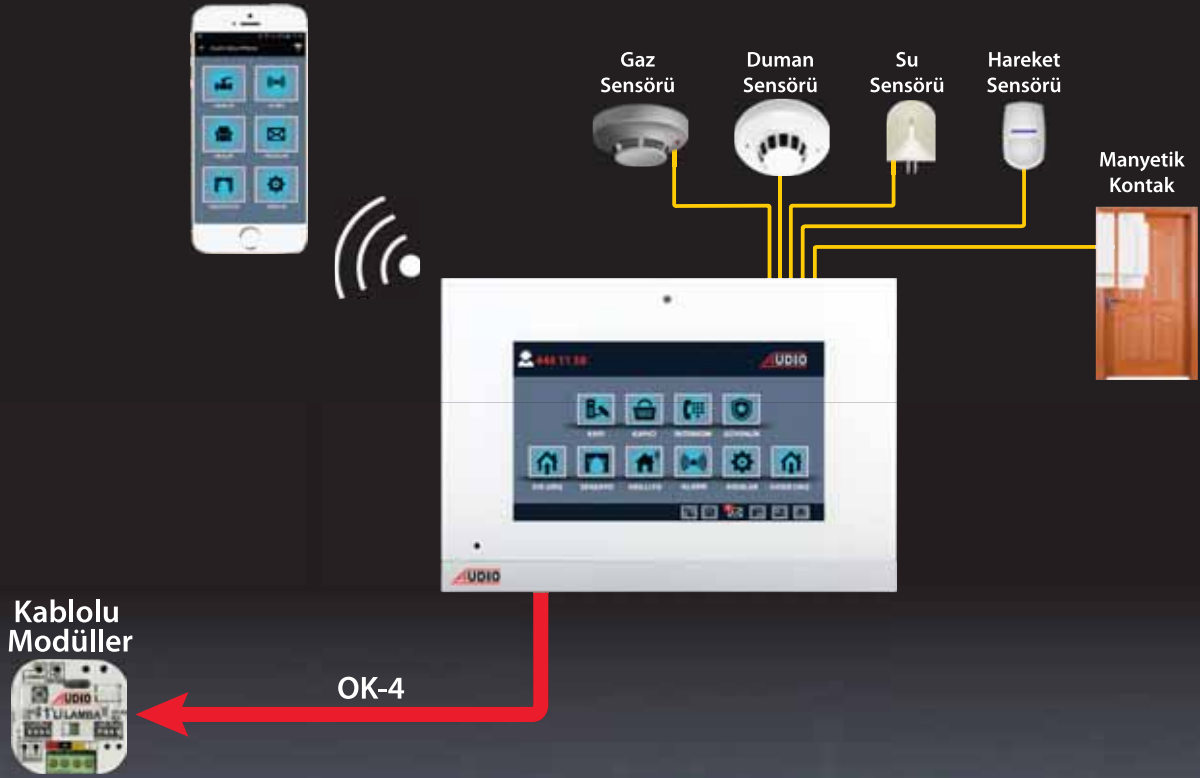

Android Diafon ve Cep Telefonunuzdan
Akıllı Evinizi Kontrol Edebilirsiniz

**YENİ
YAKINDA**

**Android Akıllı Ev Sistemi
Bütün Audio Akıllı Ev Paketleri ile uyumludur.**

1'li Röle Modülü ile **Beyne** İhtiyaç Olmadan **Tek Dokunuşla** Evinizin Elektrikliğini Kesebilirsiniz

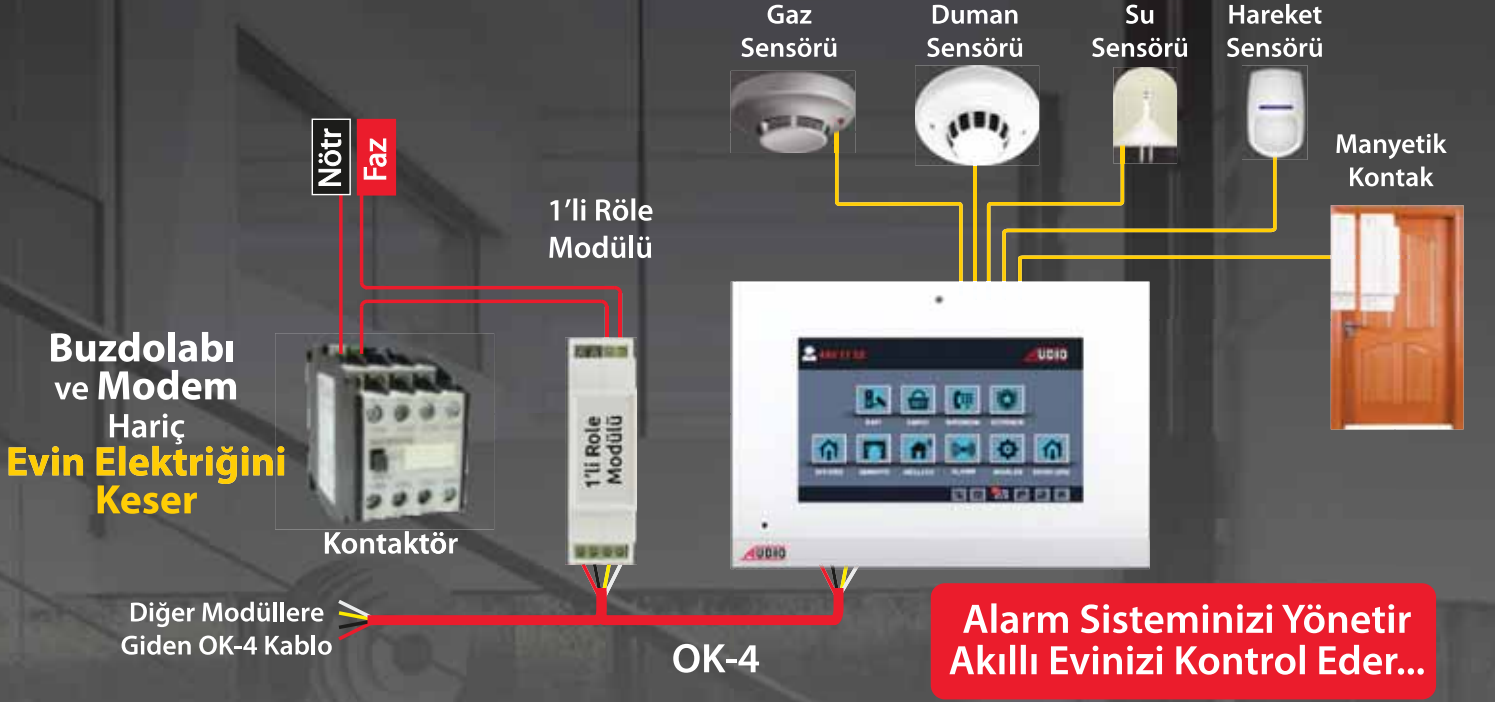

Akıllı Ev Projelerinize Değer Katar, Daire Satışlarınızı Hızlandırır...



AUDIO

Akıllı Evinizi Cep Telefonu ile
Dünyanın Her Yerinden Kontrol Edebilirsiniz



AKILLI EV SİSTEMİ ÜRÜNLERİ (Beyin Kullanmadan)



BEYAZ	SİYAH	SLİM BUS PLUS ve SLİM IP AKILLI EV ŞUBELERİ	FİYAT
001862L-RL	001863L-RL	IP LINUX 7" Dokunmatik Ekranlı Cepten Kontrolsüz (Kablolu)	9.700 TL
001810-1RL		1'li Röle Modülü (Evin Elektrikliğini Açıp Kapatmak İçin Kullanılır)	4.000 TL

AKILLI EV SİSTEMİ ÜRÜNLERİ (Beyin Kullanarak)



BEYAZ	SİYAH	SLİM BUS PLUS ve SLİM IP AKILLI EV ŞUBELERİ	FİYAT
001862	001863	BUS PLUS 7" Dokunmatik Ekranlı Cepten Kontrollü (Kablolu)	14.250 TL
001862L	001863L	IP LINUX 7" Dokunmatik Ekranlı Cepten Kontrollü (Kablolu)	9.700 TL



BEYAZ	SİYAH	SLİM BUS PLUS ve SLİM IP AKILLI EV ŞUBELERİ	FİYAT
001864	001865	BUS PLUS 10.1" Dokunmatik Ekranlı Cepten Kontrollü (Kablolu)	17.920 TL
001864L	001865L	IP LINUX 10.1" Dokunmatik Ekranlı Cepten Kontrollü (Kablolu)	13.700 TL



ÜRÜN KODU	AKILLI EV BEYİN VE GÜÇ KAYNAKLARI	FİYAT
001810	Beyin	8.900 TL
001819	Güç Kaynağı (24 V DC - 2.5 A) - (Beyin ve Modüller için)	4.900 TL
001818	Güç Kaynağı (12 V DC - 1 A) - (Sensörler için)	2.320 TL
001825	Güç Kaynağı (24 V DC - 2.5 A / 12 V DC - 1 A)	6.100 TL

Anahtar Arkası Modüller

Pano Tipi Modüller



IR Modülü

Termostat Modülü



ANAHTAR ARKASI ve PANO TİPİ MODÜLLER	ANAHTAR ARKASI	FİYAT	PANO TİPİ	FİYAT
1'li Lamba Modülü	001801	2.650 TL	001801-PT	2.650 TL
2'li Lamba Modülü	001802	3.150 TL	001802-PT	3.150 TL
Perde / Panjur Modülü	001803	3.150 TL	001803-PT	3.150 TL
Dimmer Modülü	001804	2.650 TL		
Priz Modülü	001805	3.150 TL	001805-PT	3.150 TL
Klima Modülü	001806	3.150 TL	001806-PT	3.150 TL
Kombi Modülü	001807	2.750 TL	001807-PT	2.750 TL
IR Modülü	001808	3.700 TL		
İnput Modülü	001809	2.050 TL		
Termostat Modülü	001828	5.500 TL		

* Tablodaki kodlar Light Anahtara göredir. Aç-Kapa Anahtar kullanılıcaksa siparişlerinizde kodların sonuna "-N" (normal anahtar) kodu eklenmelidir. Fiyat Farkı Yoktur.

* Tablodaki pano tipi modüllerde; anahtar kabloları sigorta panosuna geliyorsa siparişlerinizde "PT" kodunun sonuna "-B" kodu eklenmelidir. Fiyat Farkı Yoktur.



ÜRÜN KODU	ALARM SENSÖRLERİ	FİYAT
001813	Manyetik Kontak	680 TL
001813A	Manyetik Kontak (Gömme Tipi)	680 TL
001814	Hareket Sensörü	2.150 TL
001815	Duman Sensörü	4.450 TL
001816	Gaz Sensörü	5.000 TL
001817	Su Sensörü	2.200 TL

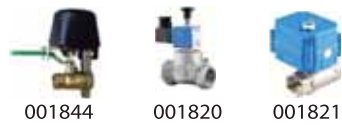

ÜRÜN KODU	VANALAR	FİYAT
001844	Küresel Vana (Vanaları Elektrikle Açıp Kapatmak İçin Vanalara Takılır)	3.300 TL
001820	Elektrikli Gaz Vanası (Tork Marka)	5.150 TL
001821	Elektrikli Su Vanası (Tork Marka)	27.000 TL



ÜRÜN KODU	UPS ve ACCESS POINT	FİYAT
001823	UPS (600 Watt)	12.000 TL
001822	UPS (1000 Watt)	28.000 TL
001824	Access Point	4.700 TL



ÜRÜN KODU	KABLO ve KASALAR	FİYAT
060018	OK-4 (Otomasyon Kablosu)	94 TL
020491	Anahtar Kasası	90 TL
020492	Anahtar Kasası Kapağı	20 TL

BAĞLANTI ŞEMALARİ için 34 - 39. sayfaları inceleyebilirsiniz.

Cepten Kontrollü Kablolu Akıllı Ev Paket Fiyatları





Aşağıdaki Paketler Bus Plus ve IP Linux Akıllı Ev Sistemlerinde Kullanılabilir

AKILLI EV BAŞLANGIÇ PAKETİ - 15.680 TL

Tavsiye Edilen İşçilik Fiyatı : 1.120 TL

(Kablo ve Boru Tesisatı Hariç)

	Otomasyon Beyni 8.900 TL 001810
	12V-24V Güç Kaynağı 6.100 TL 001825
	Manyetik Kontak 680 TL 001813



PAKET ÖZELLİKLERİ

1	Cep Telefonu ve Tablet ile Heryerden Kontrol Edilebilir
2	Görüntülü Diafon ile Akıllı Ev Kontrol Edilebilir
3	Uzaktan Cep Telefonu ile Elektrikli Kesme Özelliği (Kontaktör ile)
4	Uzaktan Cep Telefonu ile Suyu Kesme Özelliği (Elektrikli Su Vanası ile)
5	Uzaktan Cep Telefonu ile Gazı Kesme Özelliği (Elektrikli Gaz Vanası ile)
6	Hırsız Alarm Özelliği ve Cep Telefonuna Bildirim
7	Eve Giriş ve Evden Çıkış Senaryosu Ayarlanabilir

FULL GÜVENLİK PAKETİ - 11.650 TL

Tavsiye Edilen İşçilik Fiyatı : 840 TL

(Kablo ve Boru Tesisatı Hariç)

	Duman Sensörü 4.450 TL 001815
	Gaz Sensörü 5.000 TL 001816
	Su Sensörü 2.200 TL 001817

PAKET ÖZELLİKLERİ



1	Duman Algılandığında Alarm Devreye Girmesi - Güvenliğe ve Cep Telefonuna Bildirim
2	Gaz Kaçağı Algılandığında Gazı Kesme Özelliği - Güvenliğe ve Cep Telefonuna Bildirim
3	Su Kaçağı Algılandığında Suyu Kesme Özelliği - Güvenliğe ve Cep Telefonuna Bildirim

(Akıllı Ev Başlangıç Paketine İlave Olarak)

ENERJİ TASARRUFU PAKETİ - 5.900 TL

Tavsiye Edilen İşçilik Fiyatı : 560 TL

(Kablo ve Boru Tesisatı Hariç)

	Klima Modülü 3.150 TL 001806
	Kombi Modülü 2.750 TL 001807

PAKET ÖZELLİKLERİ



1	Uzaktan Cep Telefonu ile Klimayı Açma/Kapatma Özelliği
2	Uzaktan Cep Telefonu ile Kombiyi Açma/Kapatma Özelliği

(Akıllı Ev Başlangıç Paketine İlave Olarak)

KONFOR PAKETİ - 8.950 TL

Tavsiye Edilen İşçilik Fiyatı : 840 TL

(Kablo ve Boru Tesisatı Hariç)





	1'li Lamba Modülü 2.650 TL 001801
	2'li Lamba Modülü 3.150 TL 001802
	Perde/Panjur Modülü 3.150 TL 001803

PAKET ÖZELLİKLERİ

1	Görüntülü Diafon ile Lambaları Açma / Kapatma Özelliği
2	Görüntülü Diafon ile Perdeleri Açma / Kapatma Özelliği
3	Görüntülü Diafon ile İkili Lambayı Açma / Kapatma Özelliği

(Akıllı Ev Başlangıç Paketine İlave Olarak)

Bağlantı Şemaları

	Akıllı Ev Şubeleri	Bus Plus	IP Linux
7"	 	Beyaz - 001862 Siyah - 001863 14.250 TL	Beyaz - 001862L Siyah - 001863L 9.700 TL
10.1"	 	Beyaz - 001864 Siyah - 001865 17.920 TL	Beyaz - 001864L Siyah - 001865L 13.700 TL

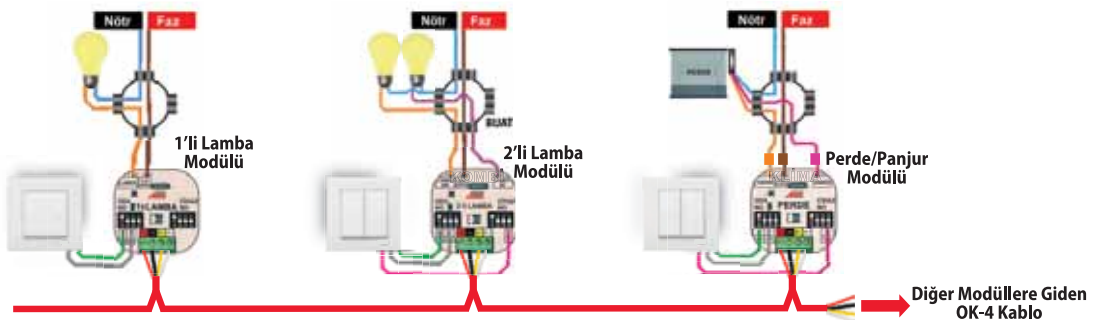
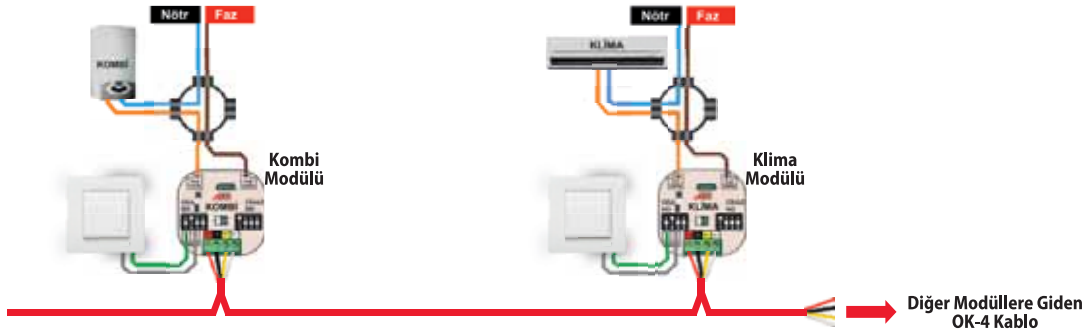

FULL GÜVENLİKLi, ENERJİ TASARRUFLU, KONFORLU AKILLI EV MONTAJ VE BAĞLANTI ŞEMASI



CEP TELEFONU



DÜNYANIN HER YERİNDEN
KONTROL EDEBİLİRSİNİZ

3- ENERJİ TASARRUFU PAKETİ

KOMBİ BAĞLANTISI

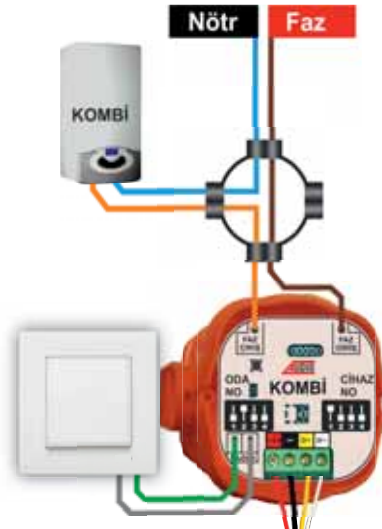

KLİMA BAĞLANTISI

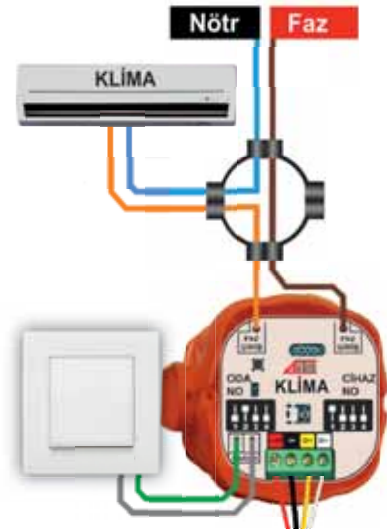

OTOMASYON KABLOSU(OK-4)

1- BAŞLANGIÇ PAKETİ

2- FULL GÜVENLİK PAKETİ

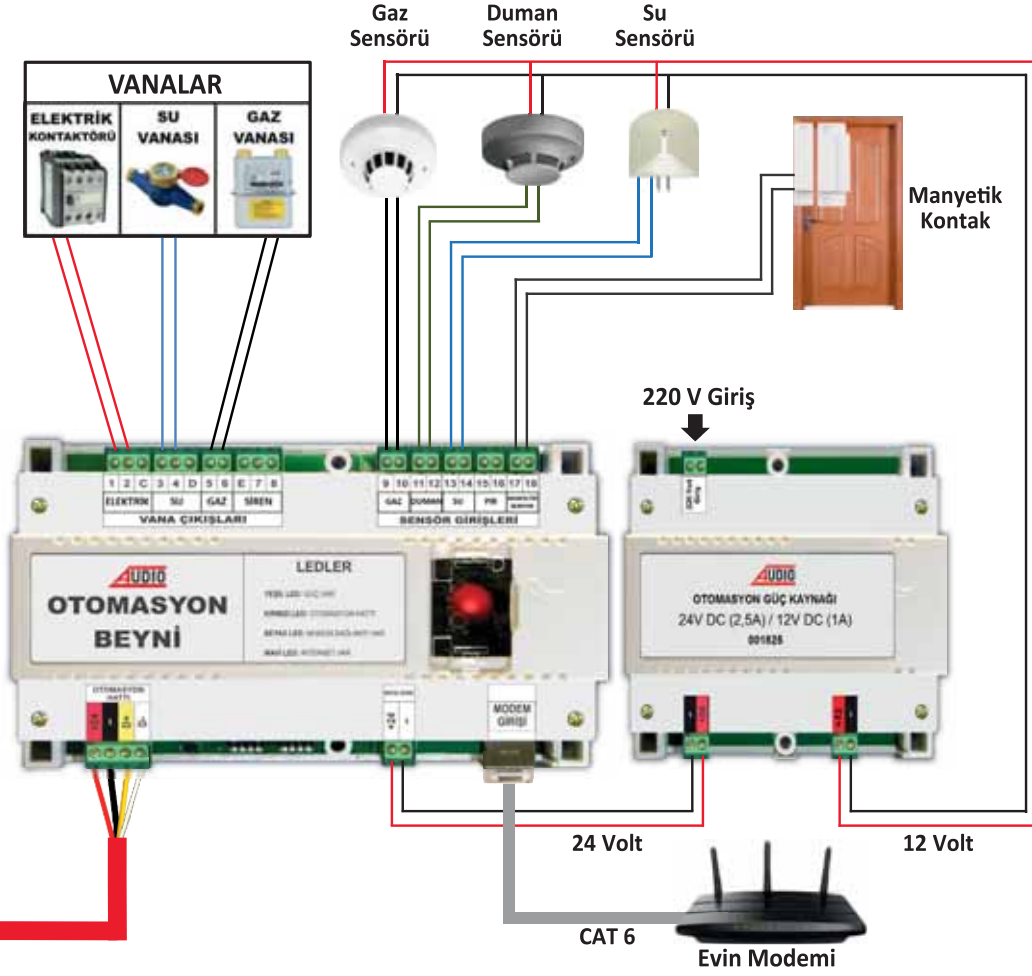

4- KONFOR PAKETİ

1'li LAMBA BAĞLANTISI

2'li LAMBA BAĞLANTISI

PERDE BAĞLANTISI

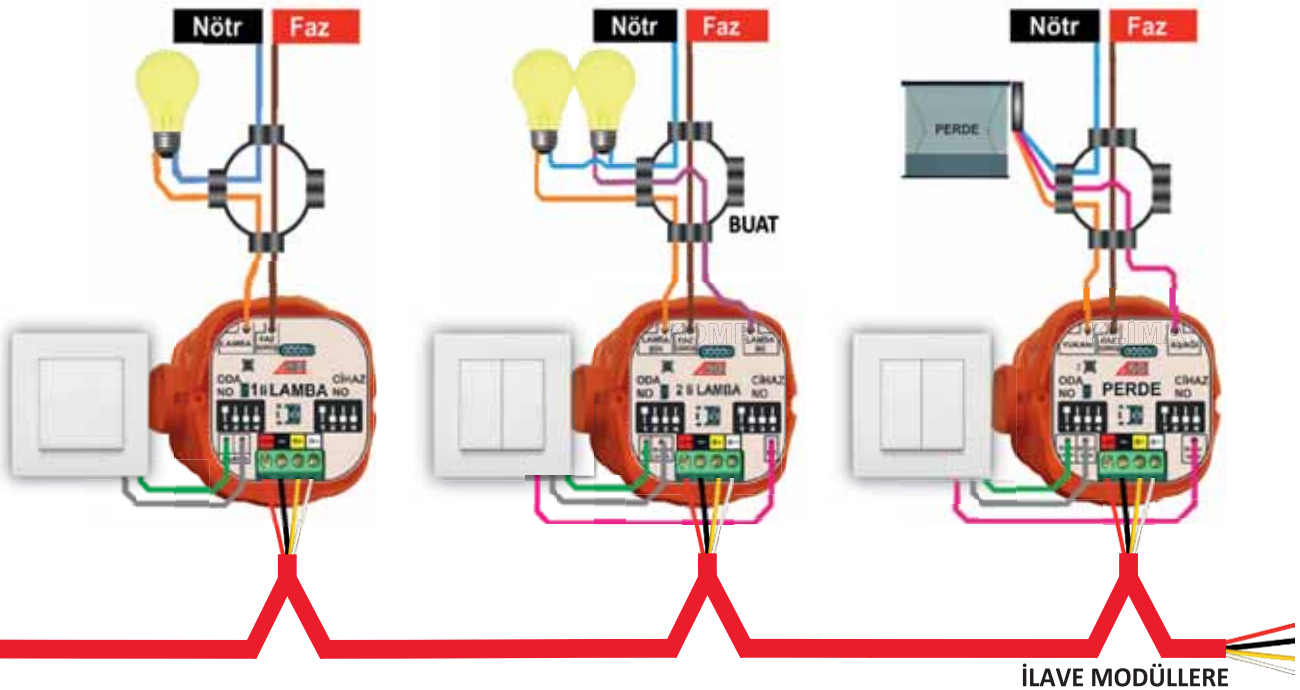

OTURMA ODASINDA BULUNAN 2 ADET 1'Li LAMBAYI KODLAMA ÖRNEĞİ

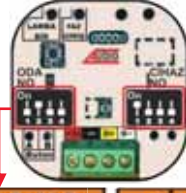

ODA NO TABLOSU

Modülün hangi odaya takılacağını ayarlamak amacı ile kullanılacak tablo

ODA NO		CİHAZ NO	
ODA İSİMLERİ TABLOSU		CİHAZ NUMARALARI TABLOSU	
Salon	Or	Cihaz-1	Or
Hol	Or	Cihaz-2	Or
WC	Or	Cihaz-3	Or
Misafir Odası	Or	Cihaz-4	Or
Çalışma Odası	Or	Cihaz-5	Or
Oturma Odası	Or	Cihaz-6	Or
Yatak Odası-1	Or	Cihaz-7	Or
Yatak Odası-2	Or	Cihaz-8	Or
Çocuk Odası-1	Or	Cihaz-9	Or
Çocuk Odası-2	Or	Cihaz-10	Or
Mutfak-1	Or	Cihaz-11	Or
Mutfak-2	Or	Cihaz-12	Or
Banyo-1	Or	Cihaz-13	Or
Banyo-2	Or	Cihaz-14	Or
Ebeveyn Banyo	Or	Cihaz-15	Or

CİHAZ NO TABLOSU

Odaya takılan aynı modülden kaçınıcı olduğunu ayarlamak amacı ile kullanılacak tablo

*Size gelen modüllerin hepsi **Cihaz-1** olarak kodlanmıştır.*

BİRİNCİ LAMBA
MODÜLÜOTURMA ODASINDAKİ
BİRİNCİ LAMBAYI KODLAMA

1. Birinci Lamba modülünün üzerindeki **ODA NO** yazan switch tabloda **Oturma Odası** yanında bulunan switch resmi ile aynı pozisyonda ayarlanır. Böylece modül **Oturma odası** modülü olur.
2. Birinci Lamba modülünün üzerindeki **CİHAZ NO** zaten **Cihaz-1** olarak kodludur. Fabrikadan ayarlı gelmektedir.

Böylece Oturma Odasındaki birinci Lambayı kodlamış ve işlemi bitirmiş oldunuz.

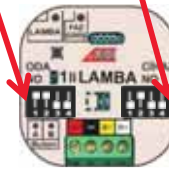
İKİNCİ LAMBA
MODÜLÜOTURMA ODASINDAKİ
İKİNCİ LAMBAYI KODLAMA

1. İkinci Lamba modülünün üzerindeki **ODA NO** yazan switch tabloda **Oturma Odası** yanında bulunan switch resmi ile aynı pozisyonda ayarlanır. Böylece modül **Oturma odası** modülü olur.
2. İkinci Lamba modülünün üzerindeki **CİHAZ NO** yazan switch Cihaz No tablosundaki **Cihaz-2** yanında bulunan switch ile aynı pozisyonda ayarlanır.

Böylece Oturma Odasındaki ikinci Lambayı kodlamış ve işlemi bitirmiş oldunuz.

ÖNEMLİ
NOT

1. Aynı odaya takılan farklı modüllerin Cihaz numarası, **Cihaz-1 ile başlar. Örneğin **Oturma Odası** 'na Lambaya ilave olarak Perde modülü takılacaksa, Perde Cihaz Numarası **Cihaz-1** olarak ayarlanmalıdır.**

2. Farklı odaya takılan ürünlerin Cihaz numarası, **Cihaz-1 ile başlar. Örneğin Salona takılacak Lamba modülünün birincisi **Cihaz-1** ile başlamalıdır. Mutfığa takılacak Lamba modülünün birincisi de **Cihaz-1** ile başlamalıdır.**

ELEKTRİKÇİLERİN ÇIRAKLARI artık OTOMASYON TAKACAK!

ELEKTRİKÇİLERİN
ÇIRAKLARI
ZATEN RENGİ RENGİNE BAĞLIYOR...

DT 8

ELEKTRİKÇİLERİN
ÇIRAKLARI RENGİ
RENGİNE BAĞLAYACAK...

OTOMASYON (OK-4)
KABLOSU

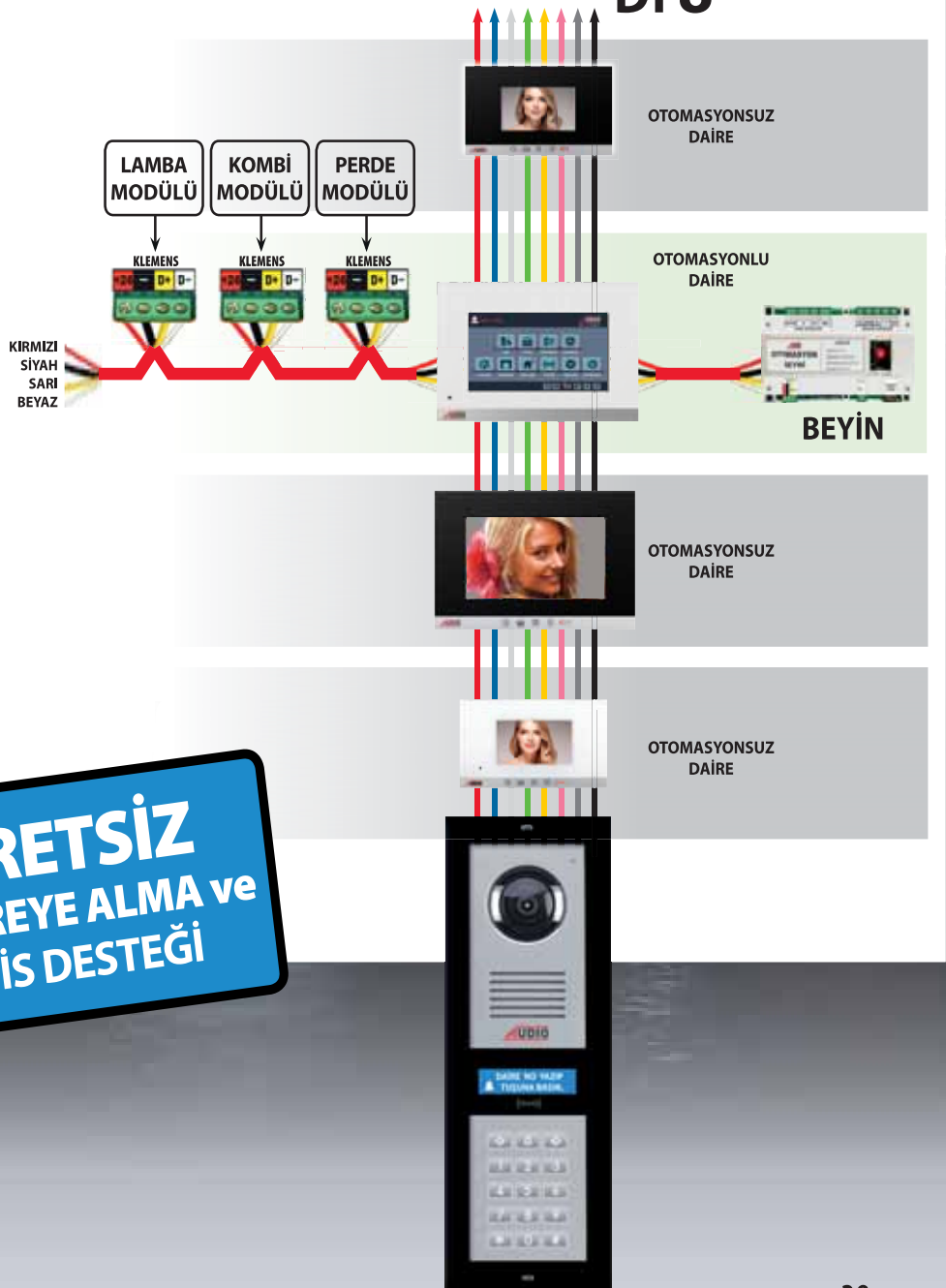

DIP SWITCH GRUBU AYARLAMASI

Bus Plus daire içi diafonlarının bulunduğu blok ve daireye göre kodlanması gerekmektedir. Kodlama işlemi diafonun arkasındaki 8'li ve 2'li switchten oluşan 10'lu switch grubundan yapılmaktadır. İlk 7 switch ile Daire kodlaması yapılır. Son 3 switch ile Blok kodlaması yapılır.

DAİRE NO	SWITCH NO	DAİRE NO	SWITCH NO
KAPICI	1 2 3 4 5 6 7	D-25	1 2 3 4 5 6 7
D-1		D-26	
D-2		D-27	
D-3		D-28	
D-4		D-29	
D-5		D-30	
D-6		D-31	
D-7		D-32	
D-8		D-33	
D-9		D-34	
D-10		D-35	
D-11		D-36	
D-12		D-37	
D-13		D-38	
D-14		D-39	
D-15		D-40	
D-16		D-41	
D-17		D-42	
D-18		D-43	
D-19		D-44	
D-20		D-45	
D-21		D-46	
D-22		D-47	
D-23		D-48	
D-24		D-49	

DAİRE NO	SWITCH NO	DAİRE NO	SWITCH NO
D-50	1 2 3 4 5 6 7	D-75	1 2 3 4 5 6 7
D-51		D-76	
D-52		D-77	
D-53		D-78	
D-54		D-79	
D-55		D-80	
D-56		D-81	
D-57		D-82	
D-58		D-83	
D-59		D-84	
D-60		D-85	
D-61		D-86	
D-62		D-87	
D-63		D-88	
D-64		D-89	
D-65		D-90	
D-66		D-91	
D-67		D-92	
D-68		D-93	
D-69		D-94	
D-70		D-95	
D-71		D-96	
D-72		D-97	
D-73		D-98	
D-74		D-99	

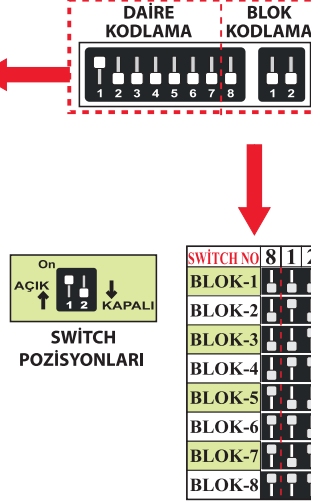

Eski GDM Diafon

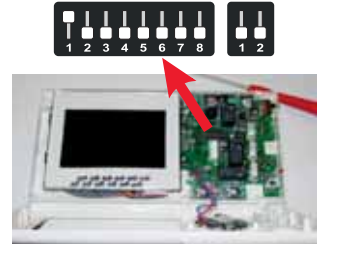

Slim Diafon

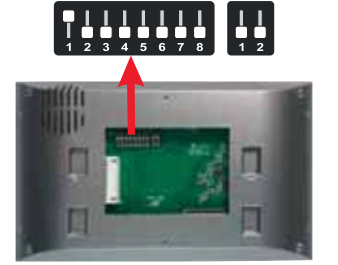

NOT: Kodlama tablosu tüm daire içi diafonlar, güvenlik telefonu ve arayanı gösteme cihazlarında Daire ve Blok kodlaması için kullanılır.

Bölge Müşteri Temsilcileri Telefon Bilgileri

BÖLGE	TELEFON
İstanbul Rumeli Bölge	0530 285 05 97
İstanbul Anadolu Bölge	0530 834 64 84
Doğu ve G.Doğu Bölge	0533 559 34 48
Doğu ve G.Doğu Bölge	0534 014 78 95
Gaziantep Bölge	0530 263 28 76

BÖLGE	TELEFON
İzmir Bölge	0533 733 91 54
	0530 263 28 65
Bursa Bölge	0530 928 48 03
	0530 171 47 68
	0534 517 41 57
Eskişehir Bölge	0530 263 28 64

BÖLGE	TELEFON
Ankara Bölge	0530 263 28 85
Kayseri Bölge	0530 322 73 01
Samsun Bölge	0530 441 86 49
Antalya Bölge	0530 263 28 68

Türkiye Geneli Teknik Servis Telefon ve Adres Bilgileri

Müşteri Hizmetleri:
444 11 58

İL	SERVİS ADI	SERVİS ADRESİ	TELEFON
ADANA	AUDIO Adana	Esenkent Mah. Barajyolu Cad. No:26 Ümraniye	444 11 58
ADIYAMAN	Sero Tekno	Yunus Emre Mah. 229142 Sk. No: 60 Merkez/ADIYAMAN (İl Merkezi)	0541 565 21 02
AFYONKARAHİSAR	Aydoğmuş Elektrik	İstiklal Mah. Zübeyde Hanım Cad. Hukukçular Sitesi No:16/1B Afyonkarahisar	0544 427 51 27
AKSARAY	Artı Elektronik	Taşpazar Mah. 819. Sok. Çavuş Apt. No:1	0538 267 61 41
AMASYA	AUDIO Samsun	Hançerli Mah. Necati Efendi Sok. No:62/1 Bina Kodu: 19434363 İlkadım	444 11 58
ANKARA	AUDIO Ankara (Cem G.)	Melih Gökçek Bulvarı Elektrokent 2 İş Merkezi No:83/26 Cem Güvenlik Ostim	444 11 58
ANTALYA	AUDIO Antalya	Çambel Mah. 4972. Sok. Özdam Apt. No: 12/8 Kepez	444 11 58
ANTALYA	Öz-Bu Elektrik	Varlık Mah. Piri Reis Cd. Birlik Apt. No: 41/A Muratpaşa	0242 248 51 66
ARTVIN	Şen Elektrik	İskenderpaşa Mah. Güzelhisar Cd. No:9/C Ortahisar/Trabzon	0533 212 59 10
AYDIN	Fatih Bilgi İşlem	Ramazan Paşa Mah. Barbaros Cad. Bedesten İş Merkezi No: 260 Efeleler	0532 317 22 67
AYDIN	Özge Elektrik	Atatürk Mah. Abdi İpekçi Cad. No:15/1 Söke (Söke, Kuşadası)	0256 512 25 48
AYDIN	DB Teknik	Fevziye Mah. 4170 Sk. No: 3 Didim (Didim)	0543 611 09 09
BATMAN	Erhan Elektrik	Aydınlık Evler Mah. Mevlana Cad. No:65 Merkez	0530 637 55 38
BAYBURT	Şen Elektrik	İskenderpaşa Mah. Güzelhisar Cd. No: 9/C Ortahisar/Trabzon	0533 212 59 10
BİLECİK	AUDIO Eskişehir	Esenkent Mah. Barajyolu Cad. No:26 Ümraniye	444 11 58
BOLU	Teltech Haberleşme	Akpınar Mah. İzzet Baysal Cad. Kızılay İş Merkezi No:216 Merkez	0546 535 14 81
BURDUR	Dizayn Elektrik	Piri Mehmet Mah. 1730 Sok. No:1 Merkez/Isparta	0544 637 39 88
BURSA	AUDIO Bursa	Kiremitçi Mah. Celal Bayar Cad. No:107A Osmangazi	444 11 58
ÇANAKKALE	Diyafor-Center	Bahriye Üçok Cad. No:61/C	0546 212 79 52
ÇANKIRI	AUDIO Ankara (Cem G.)	Melih Gökçek Bulvarı Elektrokent 2 İş Merkezi No:83/26 Cem Güvenlik Ostim	444 11 58
ÇORUM	A-Enerji	Ulukavak Mh. Varinli Cad. No: 73 Merkez	0533 413 02 77
DENİZLİ	Furkan Elektrik	Değirmenönü Mah. Çaybaşı Cad. 46/A	0533 257 83 72
DÜZCE	Teltech Haberleşme	Akpınar Mah. İzzet Baysal Cad. Kızılay İş Merkezi No:216 Merkez/Bolu	0546 535 14 81
EDİRNE	GD Elektronik	Yenice Mah. İstiklal Cd. No: 3/1B Çorlu	0535 792 09 55
ELAZIĞ	Düzye Elektrik	Zaviye Mah. Tevfik Temelli Cad. No:77/B Yeşilyurt/Malatya	0535 599 93 85
ERZURUM	Uçan Elektrik	Gez Mah. Çaykara Cad. Coşkun Sok. No:4 Yakutiye	0532 724 12 28
ESKİŞEHİR	AUDIO Eskişehir	Esenkent Mah. Barajyolu Cad. No:26 Ümraniye	444 11 58
GAZİANTEP	AUDIO Gaziantep	Esenkent Mah. Barajyolu Cad. No:26 Ümraniye	444 11 58
GİRESUN	Gök-Tay Elektrik	Nizamiye Mah. Laçın Sok. No:57/A	0454 212 32 39
GÜMÜŞHANE	Şen Elektrik	İskenderpaşa Mah. Güzelhisar Cd. No:9/C Ortahisar/Trabzon	0533 212 59 10
HATAY	Dünya Teknik	Kışlasaray Mah. Emniyet Sok. No:3-C Antakya (Antakya, Reyhanlı, Antınözü, Kırkhan, Hassa, Kumlu, Samandığı, Yayladığı)	0506 093 30 05
HATAY	AUDIO Adana	Esenkent Mah. Barajyolu Cad. No:26 Ümraniye(Döyölü, Erzincan)	444 11 58
HATAY	Aygün Elektrik	Şehit Öğüz Yener Cad. No:52 İskenderun (İskenderun)	0532 522 78 39
İSPARTA	Dizayn Elektrik	Piri Mehmet Mah. 1730 Sok. No:1 Merkez	0544 637 39 88
İSTANBUL	AUDIO İstanbul FABRİKA	Esenkent Mah. Barajyolu Cad. No:26 Ümraniye	444 11 58

İL	SERVİS ADI	SERVİS ADRESİ	TELEFON
İZMİR	AUDIO İzmir	Halkapınar Mahallesi 1203/11 Sokak No:4 Kat:5 Daire:520 Konak	444 11 58
İZMİR	İstanbul Digital	Fatih Mah. Turgut Özal Bulvarı No:26/B Tire (Bayındır, Beydağ, Kiraz, Ödemiş, Selçuk, Tire, Torbalı)	0543 278 49 48
İZMİR	Türkyılmaz Elektrik	Gazi Mah. Şehit Mehmet Emin Gürkan Cad. No: 4/1-B Gazimevi (İl Merkezi)	0507 377 75 22
KAHRAMANMARAŞ	AUDIO Gaziantep	Esenkent Mah. Barajyolu Cad. No:26 Ümraniye	444 11 58
KARABÜK	HYD Teknoloji	Hürriyet Mah. Zonguldak Cad. Ticarlar İş Merkezi No: 143	0541 285 44 99
KARAMAN	Acar Elektrik	İmaret Mah. İmaret Cad. No:14/D	0542 403 68 90
KASTAMONU	Hilal Elektrik-Elekt.	İnönü Mah. Ecem Sok. No:4/D	0542 209 92 30
KAYSERİ	AUDIO Kayseri	Fevziçakmak Mah. Nil Cad. Gülçevik Apt. No: 110/B Kocasinan	444 11 58
KIRIKKALE	AUDIO Ankara (Cem G.)	Melih Gökçek Bulvarı Elektrokent 2 İş Merkezi No:83/26 Cem Güvenlik Ostim	444 11 58
KIRKLARELİ	Deniz Elektrik	Özerler Mah. Turgut Bey Cad. Özer İş Hamı No: 12/4 Lüleburgaz	0532 261 25 31
KRŞEHİR	AUDIO Ankara (Cem G.)	Melih Gökçek Bulvarı Elektrokent 2 İş Merkezi No:83/26 Cem Güvenlik Ostim	444 11 58
KİLİS	AUDIO Gaziantep	Esenkent Mah. Barajyolu Cad. No:26 Ümraniye	444 11 58
KOCAELİ	Ada Plus Grup	Kurtuluş Mah. Güneşli Sok. Sevinç Apt. 55/B Adapazarı	0535 555 19 02
KONYA	AUDIO Konya	Hacı Sadık Mah. Keçeciler Cad. No:190B Karatay	444 11 58
MALATYA	Düzye Elektrik	Zaviye Mah. Tevfik Temelli Cad. No:77/B Yeşilyurt	0535 599 93 85
MERSİN	Beta Elektronik	Yeni Mah. Bahar Cad. Eren Apt. No: 7/A Mezitli	0536 672 41 81
NEVŞEHİR	AUDIO Kayseri	Fevziçakmak Mah. Nil Cad. Gülçevik Apt. No: 110/B Kocasinan	444 11 58
NİĞDE	Nokta Teknoloji	Sıralı Mah. Paşakapı Cad. No:38/G	0388 233 41 71
ORDU	AUDIO Samsun	Hançerli Mah. Necati Efendi Sok. No:62/1 B. Kodu: 19434363 İlkadım/Samsun	444 11 58
OSMANIYE	AUDIO Adana	Esenkent Mah. Barajyolu Cad. No:26 Ümraniye	444 11 58
RİZE	Şen Elektrik	İskenderpaşa Mah. Güzelhisar Cd. No: 9/C Ortahisar/Trabzon	0533 212 59 10
SAKARYA	Ada Plus Grup	Kurtuluş Mah. Güneşli Sok. Sevinç Apt. 55/B Adapazarı	0535 555 19 02
SAMSUN	AUDIO Samsun	Hançerli Mah. Necati Efendi Sok. No:62/1 B. Kodu: 19434363 İlkadım/Samsun	444 11 58
SİNOP	AUDIO Samsun	Hançerli Mah. Necati Efendi Sok. No:62/1 B. Kodu: 19434363 İlkadım/Samsun	444 11 58
SİVAS	EMS Elektrik	İstiklal Mah. 4 Eylül Cad. No:74-A Merkez	0543 268 84 54
ŞANLIURFA	AUDIO Gaziantep	Esenkent Mah. Barajyolu Cad. No:26 Ümraniye	444 11 58
ŞIRNAK	Msm Elektrik	Aydınlıklar Mah. Şehit Üsteğmen Mehmet Esin Cad. No: 1 D: 2 Merkez	0542 279 57 68
TEKİRDAĞ	GD Elektronik	Yenice Mah. İstiklal Cd. No: 3/1B Çorlu	0535 792 09 55
TOKAT	AUDIO Samsun	Hançerli Mah. Necati Efendi Sok. No:62/1 B. Kodu: 19434363 İlkadım/Samsun	444 11 58
TRABZON	Şen Elektrik	İskenderpaşa Mah. Güzelhisar Cd. No: 9/C Ortahisar	0533 212 59 10
UŞAK	Emek Elektrik	Özdemir Mah. Hisar Kapı Uluolu No:9/B	0535 684 62 93
VAN	Star Elektrik	Başkale Garajı Kenan Apt. Altı No:2	0543 630 47 53
YALOVA	AUDIO Bursa	Kiremitçi Mah. Celal Bayar Cad. No:107A Osmangazi	444 11 58
YOZGAT	AUDIO Kayseri	Fevziçakmak Mah. Nil Cad. Gülçevik Apt. No: 110/B Kocasinan	444 11 58
ZONGULDAK	Kaymak Elektronik	Merkez Mah. Yılmaz Birinci Sok. No:73 Koşlu	0536 817 57 03
ZONGULDAK	Yılmaz Elektronik	Müftü Mah. Uğur Mumcu Cad. Demirelçik İşhanı No:17/H Kdz. Ereğli (Ereğli)	0533 631 19 98